

DIE
SCHWEIZER N°1 FÜR
INNENBEGRÜNUNG

IASA LUWA 2024

Weber
GartenCenter 

Weber AG Kirchdorf | 5416 Kirchdorf AG
www.webergartencenter.ch

INHALT SOMMAIRE

A

AESCHYNANTHUS	8
AGLAONEMA	9
ALOE (ARTIFICIAL LINE) NEW	25
ANTHURIUM	10
ANTHURIUM (ARTIFICIAL LINE)	26
ARECA (CHRYSALIDOCARPUS)	17

B

BALCONERA	140–143
BAMBUS (ARTIFICIAL LINE)	24
BEUCARNEA	18
BOLA COLOR	134–135
BORA	81

C

CHAMAEDOREA	17
CLASSICO	136
CLUSIA	20
CODIAEUM/CROTON	12
CORDYLINE (ARTIFICIAL LINE)	27
CUBICO	138
CYCAS (ARTIFICIAL LINE)	25

D

DRACAENA	16
DRACAENA (ARTIFICIAL LINE)	25

E

EPIPREMNUM	11
ETRIA	130

F

FAIAL NEW	88–89
FICUS	11, 14–15
FICUS (ARTIFICIAL LINE)	26, 27
FLORES	82

G

GEO & MEDEA	133
GOA	38–39
GOMERA NEW	86
GRACIOSA	84
GRADIENT	64–65, 67
GRAS PYRAMIDE (ARTIFICIAL LINE)	27

H

HOWEA	17
-------	----

I

IKON	131
ILIE ILIE GLOSS NEW	121
ISOLA NEW	85

J

JAVA	83
JERSEY	36–37
JURI VISION	110–119

K

KIAM NEW	122
KUBE KUBE GLOSS & MINI NEW	124–125
KUBE HIGH NEW	126–127
KUBE TOWER & HIGH SLIM NEW	128–129
KUNO NEW	122–123

L

LINE UP NEW	71
LOMBOK	35
LUCY	100–101
LUWASA HYDROKULTUR	158–172
LUWASA LONGTIME	144–157
LUXE LITE GLOSSY & GLOSSY SEA	69–70
LUXE LITE UNIVERSE	73–77

M

MADEIRA	80–81
METALLIC	66
MILANO	106
MONSTERA	20
MONSTERA (ARTIFICIAL LINE)	24
MUSA	107

N

NATURSTEINE	173
NINA	97

O

OLYMPO	132
OPUS	68

P

PALAU	30–33
PHILODENDRON	20
PICO NEW	87
POLYSTONE PLAIN & SEASIDE	50–53
POLYSTONE ROCKWELL/N. JAMES NEW	54–55
POLYSTONE COATED NEW	56–61

Q

QUADRO	137
--------	-----

R

RAINDROP NEW	46–49
RAMONA	106
RONDO	139

S

SAMOA	34
SANSEVIERIA	19
SCHEFFLERA	13
SPATHIPHYLLUM	10
STRELITZIA	12

T

TRINITY SKY	40–43
TUIT NEW	120
TULUM NEW	129

V

VENUS	98–99
VERTICAL RIB NEW	62–63
VISION JURI	110–119
VIVACE	102–103
VOGUE AMFI	72

W

WAVE (ZYLINDER ORCHID) 	94–96
--	-------











Y

YARA NEW	92–93
YUCCA	18

Z

ZAMIOCULCAS (ARTIFICIAL LINE)	24
-------------------------------	----

SYMBOLE ICÔNE

-  Abmessungen
Dimension
-  VE
UV
-  Stück/Palette
Pièces/palette
-  Bestell-Nr.
No. Commande
-  Innenhöhe
Hauteur intérieur
-  Innen-Ø / Innenbreite
Ø intérieur | largeur intérieur
-  Volumen (Liter)
Volume (litre)
-  Kunststoff-Einsatzgefäß
Bac intérieurs
-  Rollen/Gefäß
Roulettes/récipient
-  Ø-Stift/Gewinde
Ø-goupille/vis
-  Geeignet für Orchideen-Bepflanzung
adapté pour la plantation d'orchidées

-  Handgemacht
Fait à la main
-  Frostfest
Résistants au gel
-  Indoor
Outdoor
-  Leichtgefäße
Récipients légers
-  inkl. Rollen
incl. roulettes
-  Rollen optional
Roulettes en option

-  Keramik
Céramique
-  Kunststoff
Plastique
-  Polystone

Masse in cm | Dimensions en cm

Empfohlene Endverkaufspreise (inkl. MwSt.) gültig ab 01.10.2023.
Sortiments- und Preisänderungen bleiben vorbehalten.

Artikel-Nummern: Bei Bestellungen bitte immer angeben. Dies erlaubt eine sichere und speditive Bearbeitung! Aufgrund gesetzlicher Bestimmungen sind einzelne Produkte nicht in allen Ländern verkäuflich.

Wichtiger Hinweis: Keramikgefäße sollten nie direkt auf den Boden gestellt werden, weil durch die fehlende Luftzirkulation das Kondenswasser nicht verdunsten kann.

Prix de vente au détail conseillé/PVD (incl. TVA) valable à partir du 01.10.2023. Sous réserve de changements d'assortiment et de prix.

Numéros d'article: à toujours indiquer sur votre commande, ce qui permet un traitement sûr et rapide! En raison de dispositions légales, certains produits ne sont pas en vente libre dans tous les pays.

Note importante: il ne faut jamais poser des récipients en céramique directement sur le sol parce que l'absence de circulation d'air empêche l'évaporation de l'eau de condensation.



A close-up photograph of vibrant green leaves, likely from a plant like a peace lily, with numerous small, glistening water droplets scattered across their surfaces. The lighting is soft, highlighting the texture of the leaves and the clarity of the water. The background is dark and out of focus, making the green leaves stand out prominently.

*Hol die
Natur herein.*



Mut und Pioniergeist zeichneten den Berner Gerhard Baumann aus, als er in den sechziger Jahren die Hydrokultur erfand. Seither verbindet Luwasa die Natur mit smarterer Technologie und holt sie auf intelligente Weise in unsere Innenräume. Das Draussen ist Drinnen und das Drinnen fühlt sich an wie Draussen.

Pflanzen, Gefässe und Zubehör sind bei uns perfekt aufeinander abgestimmt. Mit unseren Customized Services machen wir Ihre einzigartigen Ideen rasch und unkompliziert möglich und bringen Sie weiter.

*Bei uns gilt:
Ein Wort
ist ein Wort.*

KAPITEL CHAPITRE

PFLANZEN PLANTES	
HYDROKULTUR HYDROCULTURE PLANTES	8
KUNSTPFLANZEN ARTIFICIAL PLANTES	22
GROSSGEFÄSSE GRANDS RECIPIENTS	
PALAU & CO.	28
TRINITY SKY	40
BAQ	44
KERAMIK CERAMIQUE	
PORTUGAL	78
WESTERWALD	90
KUNSTSTOFF PLASTIQUE	
KUNSTSTOFF	104
VISION & JURI	108
EURO3PLAST	120
LECHUZA	134
LUWASA LONGTIME	
LUWASA LONGTIME	144
LUWASA HYDROKULTUR	
LUWASA HYDROCULTURE	158

LUWASA 2024

HYDROKULTUR PFLANZEN

HYDROCULTURE PLANTES

Pflanzen sind Lebewesen. Sie können sich in Wuchs und Form von den abgebildeten Exemplaren unterscheiden. Die angegebenen Wuchshöhen können variieren. Die Grössenangaben sind Richtwerte gemessen ab Boden (inkl. Kulturtopf).

Da es sich um Naturprodukte handelt, und auch wir unseren Qualitätsanspruch einfließen lassen, ist die Verfügbarkeit nicht immer gewährleistet.

Hydropflanzen gedeihen mit der richtigen Pflege über Jahrzehnte. Sie bereiten Ihnen viel Freude und sorgen für ein gesundes Raumklima.

Les plantes sont des êtres vivants. Elles peuvent être différentes des exemplaires représentés en ce qui concerne leur croissance et leur forme. Les hauteurs indiquées peuvent varier. Les indications de tailles sont des valeurs indicatives mesurées depuis le sol (pot de culture compris).

Étant donné qu'il s'agit de produits naturels, et en tenant compte de nos exigences de qualité, la disponibilité n'est pas toujours garantie.

Les plantes en hydroculture se développent pendant des décennies si elles sont bien entretenues. Elles vous procurent beaucoup de plaisir et assurent un climat intérieur sain.

 Schattiger Standort geeignet
Adapté pour les endroits ombragés

 Halbschattiger Standort geeignet
Adapté pour les endroits semi-ombragés

 Heller Standort geeignet
Adapté pour les endroits lumineux

AESCHYNANTHUS



Wuchs | Croissance

Topf
Pot



CHF

Order

AESCHYNANTHUS LOBBIANUS

Hänger | Retombant

15/19

1

36,90

90000



Freedman

AGLAONEMA COMMUTATUM



Wuchs | Croissance

Topf
Pot



CHF

Order

'CHRISTINA'

Blattpflanze | Plante verte

15/19

H45

1

39,90

90005



'CUTLASS'

Blattpflanze | Plante verte

15/19

H40-45

1

39,90

90687



'MARIA'

Blattpflanze | Plante verte

15/19

H40-45

1

39,90

90007



'SILVER BAY'

Blattpflanze | Plante verte

15/19

H45-50

1

39,90

90010



'STRIPES'

Blattpflanze | Plante verte

18/19

H50-60

1

69,90

90634



'FREEDMAN'

Blattpflanze | Plante verte

18/19

H60-70

1

69,90

90026



ANTHURIUM & SPATHIPHYLLUM



Wuchs | Croissance

Topf
Pot



CHF

Order

ANTHURIUM ROT | ROUGE

Blütenpflanze Plante à fleurs	13/12		1	36,90	95116	7 610174 951164
Blütenpflanze Plante à fleurs	15/19	H60	1	54,90	90044	7 610174 900445

ANTHURIUM ROSA | LILA

Blütenpflanze Plante à fleurs	13/12		1	36,90	95118	7 610174 354231
Blütenpflanze Plante à fleurs	15/19	H60	1	54,90	90012	7 610174 900124

ANTHURIUM WEISS | BLANC

Blütenpflanze Plante à fleurs	13/12		1	36,90	95119	7 610174 354248
Blütenpflanze Plante à fleurs	15/19	H60	1	54,90	90043	7 610174 900438

SPATHIPHYLLUM FLORIBUNDUM

Blütenpflanze Plante à fleurs	13/12		1	29,90	91155	7 610174 067926
Blütenpflanze Plante à fleurs	15/19	H40	1	49,90	90464	7 610174 904641

EPIPREMNUM, PHILODENDRON & FICUS



Wuchs | Croissance

Topf
Pot



CHF

Order

EPIPREMNUM AUREUM

Hänger Retombant	15/19		1	26,90	90459	7 610174 904597
--------------------	-------	--	---	-------	-------	-----------------

'NEON'

Hänger Retombant	15/19		1	26,90	90095	7 610174 900957
--------------------	-------	--	---	-------	-------	-----------------



Wuchs | Croissance

Topf
Pot



CHF

Order

PHILODENDRON SCANDENS

Hänger Retombant	15/19		1	29,90	90398	7 610174 903989
--------------------	-------	--	---	-------	-------	-----------------

'VARIEGATA'

Hänger Retombant	15/19		1	29,90	91810	7 610174 035581
--------------------	-------	--	---	-------	-------	-----------------



Wuchs | Croissance

Topf
Pot



CHF

Order

FICUS PUMILA

Hänger Retombant	15/19		1	26,90	90266	7 610174 902661
--------------------	-------	--	---	-------	-------	-----------------

'SUNNY'

Hänger Retombant	15/19		1	26,90	90268	7 610174 902685
--------------------	-------	--	---	-------	-------	-----------------



CODIAEUM/CROTON & STRELITZIA



Wuchs | Croissance

Topf
Pot



CHF

Order

CODIAEUM 'PETRA'

Blattpflanze | Plante verte

15/19

H45

1

34,90

90078



verzweigt | ramifié

22-28/19

H125

1

319,00

90189



CODIAEUM 'ICETON'

verzweigt | ramifié

28/19

H120-130

1

309,00

90092



STRELITZIA NICOLAI

Blattpflanze | Plante verte

22/19

H90-100

1

159,00

90882



SCHEFFLERA ARBORICOLA



Wuchs | Croissance

Topf
Pot



CHF

Order

Order

GRÜN | VERT & 'GOLD CAPELLA'

grün | vert

'gold capella'

2er Tuff | Touffe

15/19

H80-90

1

64,90

90451



90471



3er Tuff | Touffe

18/19

H120

1

119,00

90448



90468



6er Tuff | Touffe

28/19

H150

1

269,00

90912



90911



Stamm geflochten | Tige
tressée

22/19

H120

1

209,00

90572



90571



'AMATE'

2er Tuff | Touffe

22/19

H80-100

1

129,00

90997



90997



2er Tuff | Touffe

22/19

H120-140

1

179,00

90554



90554



3er Tuff | Touffe

28/19

H120-140

1

209,00

90450



90450



3er Tuff | Touffe

28/19

H130-150

1

269,00

90445



90445



FICUS



Wuchs | Croissance

Topf
Pot



CHF

Order

FICUS BENJAMINA

Blattpflanze Plante verte	15/19	H80-90	1	64,90	90197	7 610174 901978
Blattpflanze Plante verte	18/19	H120	1	104,00	90198	7 610174 901985

FICUS BENJAMINA 'DANIELLE'

Blattpflanze Plante verte	15/19	H80-90	1	64,90	90210	7 610174 902104
Blattpflanze Plante verte	18/19	H120	1	104,00	90211	7 610174 902111

FICUS BENJAMINA 'GOLDEN KING'

Bunte Blattpflanze Plante verte panaché	15/19	H80-90	1	64,90	90224	7 610174 902241
Bunte Blattpflanze Plante verte panaché	18/19	H120	1	104,00	90225	7 610174 902258



Wuchs | Croissance

Topf
Pot



CHF

Order

FICUS LYRATA

2er Tuff Touffe	22/19	H100	1	159,00	90208	7 610174 902081
3er Tuff Touffe	25-28/ 19	H130	1	279,00	90779	7 610174 907796

Wuchs | Croissance

Topf
Pot



CHF

Order

FICUS BINNENDIJKII 'AMSTEL KING'

Blattpflanze Plante verte	15/19	H80-90	1	64,90	90281	7 610174 902814
Blattpflanze Plante verte	18/19	H120	1	104,00	90286	7 610174 902869
Stamm Tige	22/19	H120	1	249,00	90862	7 610174 908625
Stamm Tige	28/19	H160	1	369,00	91648	7 610174 916484

DRACAENA



Wuchs | Croissance

Topf
Pot



CHF

Order

Order

DRACAENA

						compacta	marginata
Kopf Tête	15/19	H40	1	32,90	90110		
Tuff Touffe 45/15	15/19	H75	1	64,90	90111		
Tuff Touffe 60/30/15	15-18/19	H95	1	94,90	90112		
Tuff Touffe 90/60/30	15-18/19	H130 H120	1	159,00	90245		
verzweigt ramifié	22/19	H160	1	249,00			

DRACAENA

						'Janet Craig'	'Lemon Lime'
Kopf Tête	15/19	H40	1	32,90	90139		
Tuff Touffe 45/15	15/19	H75	1	64,90	90137		
Tuff Touffe 60/30/15	18/19	H95	1	94,90	90141		
Tuff Touffe 90/60/30	18/19	H120	1	149,00	90142		
Tuff Touffe 120/90/60/30	22/19	H150	1	209,00	90180		

DRACAENA SURCULOSA

Blattpflanze Plante verte	15/19	H60	1	39,90	90138	
-----------------------------	-------	-----	---	-------	-------	--

ARECA, HOWEA & CHAMAEDOREA



Wuchs | Croissance

Topf
Pot



CHF

Order

Order

CHAMAEDOREA

						elegans	metallica
Palme Palmier	15/19	H40-50	1	64,90	90054		

Wuchs | Croissance

Topf
Pot



CHF

Order

ARECA (CHRYSALIDOCARPUS) LUTESCENS

Palme Palmier	18/19	H120-140	1	189,00	90018	
Palme Palmier	22/19+	H150-170	1	289,00	90019	

HOWEA (KENTIA) FORSTERIANA

Palme Palmier 5pp	15/19	H80	1	94,90	90336	
Palme Palmier 6pp	18/19	H100	1	159,00	90337	
Palme Palmier 6pp	18/19	H120	1	179,00	90338	
Palme Palmier 6pp	18/19	H140	1	209,00	90339	

BEUCARNEA



Wuchs Croissance	Topf Pot	∅/H	CHF	Order
--------------------	----------	-----	-----	-------

BEUCARNEA RECURVATA

Stamm Tronc	15/19	H50-65	1	99,90	90032	
Stamm Tronc	18/19	H70-90	1	139,00	90033	
Stamm Tronc	22-28/19	H110	1	179,00	90031	
verzweigt ramifié	22/19	H70-80	1	209,00	90070	
verzweigt ramifié	28/19+	H90-100	1	339,00	90288	



YUCCA



Wuchs Croissance	Topf Pot	∅/H	CHF	Order
--------------------	----------	-----	-----	-------

YUCCA ELEPHANTIPES

Tuff Touffe 60/30	15/19	H90	1	89,90	90504	
Tuff Touffe 90/60/30	22/19	H130	1	199,00	90505	
Tuff Touffe 120/90/45	22/19	H160	1	279,00	90500	
verzweigt ramifié	18/19	H80-100	1	199,00	90515	
verzweigt ramifié	28/19	H130-150	1	409,00	90586	



SANSEVIERIA TRIFASCIATA



Wuchs Croissance	Topf Pot	∅/H	CHF	Order	Order
--------------------	----------	-----	-----	-------	-------

SANSEVIERIA

Blattpflanze Plante verte	15/19	H50	1	49,90	90442		'Laurentii'	90816		'Zaylanica'
Blattpflanze Plante verte	18/19	H60	1	74,90	91590			91591		
Blattpflanze Plante verte	22-25/19	H70	1	116,00	90673			90836		
Blattpflanze Plante verte	28/19	H90	1	179,00	91642			90831		

SANSEVIERIA 'CORAL BLACK'

Blattpflanze Plante verte	15/19	H50	1	49,90	91669	
Blattpflanze Plante verte	18/19	H60	1	74,90	91670	
Blattpflanze Plante verte	22/19	H70	1	116,00	91671	
Blattpflanze Plante verte	28/19		1	179,00	91919	



SANSEVIERIA 'KIRKII'

Blattpflanze Plante verte	15/19		1	64,90	90046	
Blattpflanze Plante verte	18/19		1	84,90	90089	
Blattpflanze Plante verte	22/19		1	104,00	90105	
Blattpflanze Plante verte	25/19		1	159,00	90106	



SANSEVIERIA 'SPIKES'

Blattpflanze Plante verte	15/19		1	84,90	90484	
Blattpflanze Plante verte	18/19		1	109,00	90485	
Blattpflanze Plante verte	22/19		1	139,00	90550	



MONSTERA, PHILODENDRON & CLUSIA



Wuchs | Croissance

Topf
Pot



CHF

Order

MONSTERA DELICIOSA

Moosstab Tuteur en mousse	22/19	H120	1	239,00	90390 7 610174 903903
Moosstab Tuteur en mousse	28/19	H150	1	389,00	90654 7 610174 906546

PHILODENDRON 'IMPERIAL GREEN'

Blattpflanze Plante verte	15/19	H40	1	42,90	90387 7 610174 903873
Blattpflanze Plante verte	28/19	H55	1	169,00	90560 7 610174 905600

PHILODENDRON 'IMPERIAL RED'

Blattpflanze Plante verte	15/19	H40	1	42,90	90388 7 610174 903880
Blattpflanze Plante verte	28/19	H55	1	169,00	90561 7 610174 905617

CLUSIA ROSEA

Blattpflanze Plante verte	22/19	H100-120	1	149,00	90061 7 610174 900612
-----------------------------	-------	----------	---	--------	-----------------------



ARTIFICIAL PLANTS

UNKOMPLIZIERT UND EINFACH SCHÖN!
TOUT SIMPLEMENT BELLES!

FICUS BONSAI PANDA



BAMBUS



FICUS BENJAMINA



ZAMIOCULCAS



Täuschend echte Kunstpflanzen in höchster Qualität eignen sich ideal für schattige, kalte oder besonders ausgesetzte Standorte.
Eine frische Wirkung ohne Pflegeaufwand ist garantiert.

Des plantes artificielles de la plus haute qualité et plus vraies que nature sont idéales pour les endroits sombres, froids ou particulièrement exposés. L'effet de fraîcheur sans entretien est garanti.

MONSTERA DELICIOSA

		CHF	Order
KUNSTPFLANZE ARTIFICIAL PLANT			
H120	1	249,00	80287 7 610174 499703



ALOE VERA NEW

		CHF	Order
KUNSTPFLANZE ARTIFICIAL PLANT			
H58	1	99,00	82127 7 610174 070315
H70	1	199,00	82128 7 610174 070322



BAMBUS JAPONICA

		CHF	Order
KUNSTPFLANZE ARTIFICIAL PLANT			
H150	1	199,00	80006 7 610174 800066
H180	1	269,00	80007 7 610174 800073
H210	1	299,00	80008 7 610174 800080



DRACAENA FRAGRANS

		CHF	Order
KUNSTPFLANZE ARTIFICIAL PLANT			
H90	1	279,00	80184 7 610174 063614



DRACAENA REFLEXA

KUNSTPFLANZE ARTIFICIAL PLANT			
H100	1	349,00	80123 7 610174 801230

ZAMIOCULCAS ZAMIIFOLIA

		CHF	Order
KUNSTPFLANZE ARTIFICIAL PLANT			
H95	1	129,00	80204 7 610174 077802
H110	1	199,00	80284 7 610174 499697



CYCAS STAMM

		CHF	Order
KUNSTPFLANZE ARTIFICIAL PLANT			
H80	1	199,00	80198 7 610174 070599
H180 3er-Stamm	1	699,00	80241 7 610174 802411



FICUS BENJAMINA



CHF
Order

KUNSTPFLANZE | ARTIFICIAL PLANT
PANACHIERT | PANACHÉ

H140	1	299,00	80147	7 610174 036847
H170	1	389,00	80149	7 610174 037097





CHF
Order

KUNSTPFLANZE | ARTIFICIAL PLANT

H150	1	299,00	80039	7 610174 800394
H210	1	399,00	80038	7 610174 800387



ANTHURIUM



CHF
Order

KUNSTPFLANZE | ARTIFICIAL PLANT
ROT | ROUGE

H78	1	129,00	83004	7 610174 830049
-----	---	--------	-------	-----------------

KUNSTPFLANZE | ARTIFICIAL PLANT
CRÈME

H78	1	129,00	82002	7 610174 820026
-----	---	--------	-------	-----------------



GRAS PYRAMIDE





CHF
Order

KUNSTPFLANZE | ARTIFICIAL PLANT

H95	1	299,00	81246	7 610174 061498
H165	1	349,00	81245	7 610174 061481



FICUS PANDA BONSAI



CHF
Order

KUNSTPFLANZE | ARTIFICIAL PLANT

H50	1	399,00	80209	7 610174 385389
-----	---	--------	-------	-----------------



CORDYLINE



CHF
Order

KUNSTPFLANZE | ARTIFICIAL PLANT

H45	1	349,00	82019	7 610174 820194
-----	---	--------	-------	-----------------



GROSSGEFÄSSE

DIE LUWASA-LINIEN MIT SYSTEM
LES LIGNES LUWASA LOGIQUES ET RATIONNELLES

PALAU

GOA

JERSEY

PALAU

LOMBOK

SAMOA

SAMOA

GOA



Polystone – der Werkstoff für leichte und trotzdem robuste Pflanzengefässe. Dank der perfekten Verbindung von Kunstharzen und Gesteinsmehl werden die Serien lange Freude bereiten.

Polystone – le matériau pour des récipients légers, mais néanmoins solides. Grâce à la combinaison parfaite de résines synthétiques et de poudre de roches, les séries vous procureront du plaisir pour longtemps.

PALAU



	CHF	Order	Order	Order
--	-----	-------	-------	-------

PARTNER

						grau-schwarz gris-noir	weiss blanc	braun brun NEW
Ø32/H51	24	30	inkl./incl. 67917 opt. 67918 Hydro	1	139,00	15068 7 610174 384733	17042 7 610174 503004	16751 7 610174 023984
Ø36/H62	28	29	inkl./incl. 67974 opt. 67989 Hydro	1	229,00	16722 7 610174 416045	17047 7 610174 503127	16752 7 610174 024004
Ø41/H68	33	30	inkl./incl. 67916 opt. 67999 Hydro	1	249,00	15067 7 610174 384726	17041 7 610174 502991	16750 7 610174 024042
						dunkelsilber argent foncé	kupfer cuivre	
Ø32/H51	24	30	inkl./incl. 67917 opt. 67918 Hydro	1	149,00	15082 7 610174 509303	17054 7 610174 520834	
Ø36/H62	28	29	inkl./incl. 67974 opt. 67989 Hydro	1	239,00	15084 7 610174 509327	17055 7 610174 520841	
Ø41/H68	33	30	inkl./incl. 67916 opt. 67999 Hydro	1	299,00	15081 7 610174 509297	17056 7 610174 520858	



	CHF	Order	Order
--	-----	-------	-------

VASE

						grau-schwarz gris-noir	weiss blanc
Ø34/H75	24	30	inkl./incl. 67917 opt. 67918 Hydro	1	229,00	15049 7 610174 376042	17035 7 610174 497587
Ø34/H97	24	30	inkl./incl. 67917 opt. 67918 Hydro	1	279,00	15048 7 610174 376035	17036 7 610174 497594
Ø34/H117	24	30	inkl./incl. 67917 opt. 67918 Hydro	1	329,00	15047 7 610174 376028	17037 7 610174 497600
						dunkelsilber argent foncé	kupfer cuivre
Ø34/H75	24	30	inkl./incl. 67917 opt. 67918 Hydro	1	249,00	17038 7 610174 497617	17049 7 610174 509402
Ø34/H97	24	30	inkl./incl. 67917 opt. 67918 Hydro	1	299,00	17039 7 610174 497624	17048 7 610174 509396
Ø34/H117	24	30	inkl./incl. 67917 opt. 67918 Hydro	1	349,00	17040 7 610174 497631	17050 7 610174 513430
						braun brun	
Ø34/H75	24	30	inkl./incl. 67917 opt. 67918 Hydro	1	229,00	16733 7 610174 525969	
Ø34/H97	24	30	inkl./incl. 67917 opt. 67918 Hydro	1	279,00	16729 7 610174 525952	
Ø34/H117	24	30	inkl./incl. 67917 opt. 67918 Hydro	1	329,00	16541 7 610174 525945	

* Solange der Vorrat reicht | Dans la limite des stocks disponibles

PALAU



TOPF

						grau-schwarz gris-noir	weiss blanc
Ø30/H28	24	22	inkl./incl. 67918	1	85,00	15072 7 610174 384771	17045 7 610174 503103
Ø39/H37	33	30	inkl./incl. 67916 opt. 67999 Hydro	1	129,00	15071 7 610174 384764	17044 7 610174 503097
Ø49/H46	42	38	inkl./incl. 67915	1	219,00	15070 7 610174 384757	17043 7 610174 503011
						dunkelsilber argent foncé	kupfer cuivre
Ø30/H28	24	22	inkl./incl. 67918	1	89,00	15080 7 610174 508412	17053 7 610174 513461
Ø39/H37	33	30	inkl./incl. 67916 opt. 67999 Hydro	1	139,00	15079 7 610174 508405	17052 7 610174 513454
Ø49/H46	42	38	inkl./incl. 67915	1	239,00	15078 7 610174 508399	17051 7 610174 513447
						braun brun	
Ø30/H28	24	22	inkl./incl. 67918	1	85,00	16540 7 610174 525938	
Ø39/H37	33	30	inkl./incl. 67916 opt. 67999 Hydro	1	129,00	16539 7 610174 525921	
Ø49/H46	42	38	inkl./incl. 67915	1	229,00	16538 7 610174 525914	



SAMOA



Topf

Vase

					CHF	Order	Order
--	--	--	--	--	-----	-------	-------

TOPF

						Order	Order
						grau gris	grau-schwarz gris-noir
Ø44/H41	36	39	inkl./incl. 67916	1	149,00	17146 7 610174 521961	17147 7 610174 521978
Ø52/H48	43	46	inkl./incl. 67915	1	199,00	17144 7 610174 521947	17145 7 610174 521954
Ø62/H57	51	55		1	349,00	17142 7 610174 521923	17143 7 610174 521930

VASE

						Order	Order
						grau gris	grau-schwarz gris-noir
Ø50/H70	36	67	inkl./incl. 67916	1	299,00	17140 7 610174 521909	17141 7 610174 521916
Ø49/H108	36	105	inkl./incl. 67916	1	449,00	17138 7 610174 521886	17139 7 610174 521893

LOMBOK



					CHF	Order
--	--	--	--	--	-----	-------

VASE

						Order
						Messing laiton
Ø34/H73	24	30	inkl./incl. 67917 opt. 67918 Hydro	1	279,00	16537 7 610174 525907
Ø34/H94	24	30	inkl./incl. 67917 opt. 67918 Hydro	1	349,00	16533 7 610174 525891
Ø34/H117	24	30	inkl./incl. 67917 opt. 67918 Hydro	1	399,00	16532 7 610174 525884

JERSEY



Topf (kupfer | cuivre)

Vase
(dunkelsilber | argent foncé)

Vase
(messing | laiton)

		CHF	Order	Order
--	--	-----	-------	-------

TOPF

						dunkelsilber argent foncé	messing laiton
Ø32/H28	24	22	inkl./incl. 67918	1	89,00	17160 7	17159 7
Ø41/H38	33	30	inkl./incl. 67916 opt. 67999 Hydro	1	149,00	17162 7	17161 7
Ø51/H45	42	38	inkl./incl. 67915	1	229,00	17164 7	17163 7

						kupfer cuivre
Ø32/H28	24	22	inkl./incl. 67918	1	89,00	17167 7
Ø41/H38	33	30	inkl./incl. 67916 opt. 67999 Hydro	1	149,00	17168 7
Ø51/H45	42	38	inkl./incl. 67915	1	229,00	17169 7

		CHF	Order	Order
--	--	-----	-------	-------

VASE

						dunkelsilber argent foncé	messing laiton
Ø31/H65	24	30	inkl./incl. 67917	1	189,00	15077 7	15085 7
Ø40/H85	33	30	inkl./incl. 67916 opt. 67999 Hydro	1	339,00	15076 7	15086 7

						kupfer cuivre
Ø31/H65	24	30	inkl./incl. 67917	1	189,00	17165 7
Ø40/H85	33	30	inkl./incl. 67916	1	339,00	17166 7

GOA



Topf

Vase

Schale

∅/H
↔
↕
□
☐
CHF
Order

TOPF

greige

∅25/H30	18	23	inkl./incl. Einsatz 20cm	1	85,00	16529	7 610174 525853
∅37/H44	28	29	inkl./incl. 67974 opt. 67989 Hydro	1	179,00	16528	7 610174 525846
∅53/H63	42	38	inkl./incl. 67915	1	369,00	16527	7 610174 525839

VASE

greige

∅32/H67	24	30	inkl./incl. 67917 opt. 67918 Hydro	1	229,00	16526	7 610174 525822
∅43/H90	33	30	inkl./incl. 67916 opt. 67999 Hydro	1	399,00	16525	7 610174 525815

SCHALE

greige

∅37/H21	32	19	-	1	89,00	16530	7 610174 525860
∅45/H25	38	24	-	1	139,00	16531	7 610174 525877

TRINITY SKY

DER HÄNGENDE ZIMMERGARTEN LE JARDIN D'INTÉRIEUR SUSPENDU



Trinity Sky – Ein echter Blickfang mit Designcharakter, kreiert von Luwasa und deshalb nur bei uns erhältlich. Dank des im Lieferumfang enthaltenen Pflanzeinsatzes speziell für Hydrokulturpflanzen, ist dieses Gefäß besonders angenehm im Handling. Bestellen Sie dazu separat das elegante Inox-Stahlseil in einer der 3 Längen (im Preis inbegriffen) ganz nach Ihren Bedürfnissen.

Trinity Sky – un vrai accroche-regard avec un côté design, créé par Luwasa et donc seulement disponible chez nous. Grâce au bac intérieur spécialement conçu pour les plantes en hydroculture contenu dans la livraison, le maniement de ce récipient est particulièrement agréable. Commandez séparément le câble élégant en inox dans l'une des 3 longueurs (compris dans le prix), selon vos besoins.

TRINITY SKY



Ø/H		CHF	Order	Order	Order
	INCL. INOX SEIL		silverline	whiteline	blackline
Ø33/H36	22	inkl./incl. 67918 1 279,00	15162 7 610174 513027	15163 7 610174 513218	15164 7 610174 513225

Ø/H		CHF	Order
	INOX-SEIL KONSTRUKTION		Edelstahl rostfrei acier inoxydable
Ø4 mm/L50 cm	1	inkl.* 15226 7 610174 511320	
Ø4 mm/L75 cm	1	inkl.* 15227 7 610174 511368	
Ø4 mm/L100 cm	1	inkl.* 15228 7 610174 511375	



* Einzelpreis auf Anfrage | Prix unitaire sur demande

Bitte gewünschte Seillänge angeben. Die Seil-Konstruktion wird fertig konfektioniert geliefert. Montage erfolgt mit Karabinern. Individuelle Seilablängen sowie Mindestbestellmengen und Lieferfristen für Sonderfarben auf Anfrage. | Veuillez indiquer la longueur de câble souhaitée. La construction de câbles est livrée prête au montage. Le montage est effectué avec des mousquetons. Découpes de câbles individuelles ainsi que minimum de commandes et délais de livraison pour des couleurs spéciales sur demande.

Ø/H		CHF	Order	Order	Order
	INCL. INOX SEIL		weiss struktur blanc structure	weissalu struktur aluminum blanc structure	schwarz struktur noir structure
Ø33/H36	22	inkl./incl. 67918 1 299,00	19988* 7 610174 511467	19989* 7 610174 511474	19990* 7 610174 511481
			perlbeige Premium beige perle Premium	perlgold Premium or perle Premium	perlplatin Premium platine perle Premium
Ø33/H36	22	inkl./incl. 67918 1 299,00	25577* 7 610174 513409	25578* 7 610174 513416	25579* 7 610174 513423
			weiss glanz blanc brillant	schwarz glanz noir brillant	schwarz matt noir mat
Ø33/H36	22	inkl./incl. 67918 1 299,00	19980* 7 610174 511382	19981* 7 610174 511399	19982* 7 610174 511405
			lila metallic lilas métallique	perlove metallic olive perle métallique	weissalu metallic aluminium blanc mét.
Ø33/H36	22	inkl./incl. 67918 1 299,00	19983* 7 610174 511412	19984* 7 610174 511429	19985* 7 610174 511436
			perldunkelgrau metallic gris foncé nacré métallique	perlot metallic rouge perle métallique	
Ø33/H36	22	inkl./incl. 67918 1 299,00	19986* 7 610174 511443	19987* 7 610174 511450	

* Lieferfrist 8 Arbeitstage | Délai de livraison 8 jours de travail

BAQ

FÜR JEDEN WUNSCH DAS RICHTIGE
UNE SOLUTION ADAPTÉE À CHAQUE SOUHAIT

NEW

RAINDROP

NEW

LINE UP

NEW

ROCKWELL

NEW

NATHAN JAMES

NEW

VERTICAL RIB

NEW

POLYSTONE COATED



BAQ Pflanzgefäße aus Polystone – Qualität trifft Design. Die verschiedenen Ausführungen mit den speziellen Farben, Formen und Oberflächen lassen keine Wünsche offen.

NEU im Sortiment: Raindrop, Line Up, Rockwell, Nathan James, Vertical Rib, Polystone coated

Réipients Baq en polystone – alliance de la qualité et du design. Les différentes versions avec leurs couleurs, leurs formes et leurs structures de surface spécifiques ont de quoi satisfaire tous les goûts.

NOUVEAU dans la gamme : Raindrop, Line Up, Rockwell, Nathan James, Vertical Rib, Polystone coated

RAINDROP NEW

EMPEROR . PARTNER . DARCY



RAINDROP						anthrazit		beige	
Emperor	Ø37/H60	26.5	58	1	229,00	17485		17509	
Emperor	Ø53/H88	39	86	1	699,00	17487		17511	
Partner	Ø32/H62	28	60	1	199,00	17484		17508	
Partner	Ø42/H79	38	76	1	329,00	17486		17510	
Darcy	Ø30/H26	22	24	1	89,00	17488		17512	
Darcy	Ø41/H37	39	35	1	149,00	17489		17513	
Darcy High	Ø37/H42	28	40	1	149,00	17490		17514	
Darcy High	Ø55/H55	38	53	1	349,00	17491		17515	

Lieferfrist ca. 2-3 Wochen | Délai de livraison env. 2-3 semaines

RAINDROP NEW

BOWL . COUPLE . CYLINDER



RAINDROP NEW

GLOBE . CUBE . RECTANGLE



CHF Order Order

RAINDROP

							anthrazit	beige
Bowl	Ø44/H19	45	24	1	89,00	17492		17516
Bowl	Ø55/H26	42	17	1	189,00	17493		17517
Couple	Ø37/H33	35	31	1	89,00	17494		17518
Couple	Ø44/H43	42	41	1	189,00	17495		17519
Couple	Ø54/H51	49	49	1	269,00	17496		17520
Cylinder	Ø34/H32	32	30	1	89,00	17497		17521
Cylinder	Ø42/H41	40	39	1	159,00	17498		17522
Cylinder	Ø51/H49	49	47	1	269,00	17499		17523

Lieferfrist ca. 2–3 Wochen | Délai de livraison env. 2–3 semaines

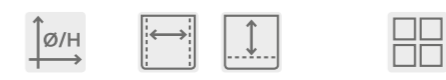

CHF Order Order

RAINDROP

							anthrazit	beige
Globe	Ø42/H30	31	28	1	109,00	17500		17554
Globe	Ø55/H40	44	38	1	239,00	17501		17555
Cube	30x30/27	25	25	1	89,00	17505		17556
Cube	40x40/36	34	34	1	159,00	17506		17557
Cube	50x50/45	44	43	1	269,00	17507		17558
Rectangle	70x23/23	22	21	1	159,00	17502		17559
Rectangle	80x30/30	24	28	1	229,00	17504		17560

Lieferfrist ca. 2–3 Wochen | Délai de livraison env. 2–3 semaines

POLYSTONE

PLAIN



Partner
Color 'Natural'



Couple
Color 'Smoke'



Boat
Color 'Rock'



COUPLE

					natural	smoke	rock NEW
Ø40/H40*	35	40	1	239,00	16047 7 610174 362274	16051 7 610174 362311	16072 8 718233 319593
Ø50/H50*	43	50	1	379,00	16048 7 610174 362281	16052 7 610174 362328	16073 8 718233 319609
Ø65/H65	56	65	1	594,00	16049 7 610174 362298	16053 7 610174 362335	16074 8 718233 232298
Ø80/H80	68	80	1	749,00	16050 7 610174 362304	16054 7 610174 362342	16075 8 718233 232304

PARTNER

					natural	smoke	rock NEW
Ø30/H70*	25	70	1	289,00	16056 7 610174 362366	16059 7 610174 362397	16076 8 718233 319647
Ø37/H90*	28	90	1	399,00	16057 7 610174 362373	16060 7 610174 362403	16077 8 718233 319654
Ø50/H120*	40	120	1	669,00	16055 7 610174 362359	16061 7 610174 362410	16078 8 718233 319661

BOAT

					natural	smoke	rock
L46/B20/H13	18	9	1	199,00	16040 8 718233 075307	16071 8 718233 075338	16079 8 718233 075864
L68/B33/H18	31	14	1	379,00	16041 8 718233 075314	16088 8 718233 075345	16080 8 718233 000149

Lieferfrist ca. 2–3 Wochen | Délai de livraison env. 2–3 semaines
* inkl. Pflanzeinsatz | incl. bac intérieur



POLYSTONE

SEASIDE



	∅/H			CHF	Order	Order
PARTNER SEASIDE						
INKL. PFLANZEINSATZ INCL. BAC INTÉRIEUR						
					natural	smoke
∅30/H70	25 / 70	1	329,00	16063	7 610174 362434	16067 7 610174 362472
∅37/H90	28 / 90	1	449,00	16064	7 610174 362441	16068 7 610174 362489
∅50/H120	40 / 120	1	689,00	16065	7 610174 362458	16069 7 610174 362496

Lieferfrist ca. 2–3 Wochen | Délai de livraison env. 2–3 semaines

POLYSTONE ROCKWELL

COUPLE . PARTNER

NEW



Couple

Partner

POLYSTONE NATHAN JAMES

BALLOON . PARTNER

NEW



Balloon

Partner



CHF

Order

Order

POLYSTONE ROCKWELL

							natural	smoke
Couple (mit Einsatz)	Ø40/H40	30	30	1	279,00	17377		17380
Couple (mit Einsatz)	Ø50/H50	41	38	1	449,00	17378		17381
Couple (mit Einsatz)	Ø65/H65	58	60	1	499,00	17379		17382
Partner (mit Einsatz)	Ø30/H70	24	29	1	329,00	17383		17385
Partner (mit Einsatz)	Ø37/H90	27	28	1	479,00	17384		17386

Lieferfrist ca. 2-3 Wochen | Délai de livraison env. 2-3 semaines



CHF

Order

NATHAN JAMES

Balloon Pueter Champagne	Ø60/H63	55	52	1	579,00	17387	
Balloon Pueter Champagne	Ø80/H73	75	62	1	799,00	17388	
Partner White (mit Einsatz)	Ø37/H90	27	28	1	499,00	17389	
Partner White (mit Einsatz)	Ø46/H110	39	38	1	749,00	17390	
Partner Pueter Champagne (mit Einsatz)	Ø37/H90	27	28	1	549,00	17391	
Partner Pueter Champagne (mit Einsatz)	Ø46/H110	39	38	1	799,00	17392	

Lieferfrist ca. 2-3 Wochen | Délai de livraison env. 2-3 semaines

POLYSTONE COATED RIBBED / SEASIDE



Balloon

Couple



CHF

Order

Order

RIBBED BALLOON

rock

raw grey

Ø50/H53

46

50

1

699,00

16265 8 718233 274502

16267 8 718233 274519

Ø80/H73

65

70

1

1390,00

16274 8 718233 274540

16285 8 718233 274557

COUPLE

rock

raw grey

Ø90/H111

82

100

1

2490,00

16292 8 718233 274649

16298 8 718233 274656

Lieferfrist ca. 2-3 Wochen | Délai de livraison env. 2-3 semaines

POLYSTONE COATED
DARCY . BALLOON

NEW



Darcy

Balloon

Ø/H	→	↑	☐	CHF	Order	Order	Order
-----	---	---	---	-----	-------	-------	-------

DARCY					rock	raw grey
Ø33/H33	58	60	1	249,00	17449	17450
Ø47/H57	32	52	1	399,00	17482	17483
Ø62/H60	30	30	1	479,00	17445	17446
Ø56/H72	41	38	1	779,00	17447	17448

BALLOON (MIT EINSATZ)					natural	rock	raw grey
Ø42/H42	30	30	1	299,00	17451	17452	17453
Ø48/H55	41	38	1	399,00	17454	17455	17456
Ø52/H68	58	60	1	549,00	17457	17458	17459

Lieferfrist ca. 2-3 Wochen | Délai de livraison env. 2-3 semaines



Balloon raw grey

POLYSTONE COATED NEW

COPPA | EMPEROR



CHF Order Order Order

POLYSTONE COATED

				natural		grey		rock			
Coppa (mit Einsatz)	Ø45/H55	30	30	1	449,00	17464	8 718233 322357	17465	8 718233 322364	17466	8 718233 322371
Coppa (mit Einsatz)	Ø48/H80	30	30	1	629,00	17467	8 718233 322470	17468	8 718233 322487	17469	8 718233 322494
Emperor (mit Einsatz)	Ø39/H90	24	29	1	549,00	17473	8 718233 322531	17474	8 718233 322548	17475	8 718233 322555

Lieferfrist ca. 2–3 Wochen | Délai de livraison env. 2–3 semaines



Coppa rock

VERTICAL RIB NEW

CYLINDER



CHF

Order

Order

Order

VERTICAL RIB

anthracite

beige

green

Cylinder	Ø23/H24	30	30	1	69,00	17561		17567		17573									
Cylinder	Ø30/H31	41	38	1	109,00	17562		17568		17574									
Cylinder	Ø40/H40	58	60	1	179,00	17563		17569		17575									
Cylinder	Ø30/H47	30	30	1	169,00	17564		17570		17576									
Cylinder	Ø37/H57	41	38	1	229,00	17565		17571		17577									
Cylinder	Ø45/H65	58	60	1	379,00	17566		17572		17578									

Lieferfrist ca. 2–3 Wochen | Délai de livraison env. 2–3 semaines



GRADIENT



				CHF	Order
HANGING COCOON					
matt grey					
Ø20/H24	18	22	1	89,00	16791 7 610174 517940



				CHF	Order
HANGING BASKET					
matt grey					
Ø21/H21	19	19	1	89,00	16792 7 610174 517957



				CHF	Order	Order
HANGING GLOBE						
matt grey						matt coffee
Ø24/H19	22	17	1	109,00	16793 7 610174 517964	16794 7 610174 517971



				CHF	Order	Order
HANGING BOWL						
matt grey						matt coffee
Ø33/H21	23	19	1	149,00	16795 7 610174 517988	16797 7 610174 518008
Ø38/H24	28	22	1	179,00	16796 7 610174 517995	16798 7 610174 518015



METALLIC SILVER LEAF



Ø/H	↔	↑↓	☐☐	CHF	Order	Order	Order
GLOBE INKL. PFLANZEINSATZ INCL. BAC INTÉRIEUR							
					matt coffee	matt copper	matt honey
Ø50/H43	32,5	30	1	479,00	16683 7 610174 516905	16684 7 610174 516912	16685 7 610174 516929
Ø60/H43	41	30	1	499,00	16686 7 610174 516936	16687 7 610174 516943	16688 7 610174 516950
BOWL							
					matt coffee		
Ø45/H27	35	26	1	329,00	16299 8 718233 288578		
Ø59/H38	45	35	1	629,00	16323 8 718233 288608		

Lieferfrist ca. 2–3 Wochen | Délai de livraison env. 2–3 semaines

GRADIENT



Ø/H	↔	↑↓	☐☐	CHF	Order	Order	Order
VASE INKL. PFLANZEINSATZ INCL. BAC INTÉRIEUR							
					matt honey NEW	matt coffee	matt grey
Ø40/H75	36	30	1	499,00	16801 7 610174 518022	16799 7 610174 518022	16817 7 610174 518046
Ø40/H95	36	30	1	599,00	16802 7 610174 518039	16800 7 610174 518039	16818 7 610174 518053

Lieferfrist ca. 2–3 Wochen | Délai de livraison env. 2–3 semaines

OPUS HAMMERED



Vase

Globe

Ø/H	Ø	H	Q	CHF	Order	Order
VASE INKL. PFLANZEINSATZ INCL. BAC INTÉRIEUR						
					silver	gold
Ø35/H75	23	30	1	349,00	16823 7 610174 518107	16824 7 610174 518114
Ø35/H97	23	30	1	429,00	16825 7 610174 518121	16826 7 610174 518138
GLOBE INKL. PFLANZEINSATZ INCL. BAC INTÉRIEUR						
					silver	gold
Ø40/H32	37	28	1	229,00	16819 7 610174 518060	16820 7 610174 518077
Ø60/H43	40	38	1	479,00	16821 7 610174 518084	16822 7 610174 518091

Lieferfrist ca. 2–3 Wochen | Délai de livraison env. 2–3 semaines

LUXE LITE GLOSSY



Globe

Vase

Ø/H	Ø	H	Q	CHF	Order	Order
GLOBE						
					white-gold	white-silver
Ø39/H27	25	25	1	149,00	16709 7 610174 517704	16714 7 610174 517742
Ø45/H32	30	30	1	179,00	16711 7 610174 517711	16717 7 610174 517759
VASE						
					white-gold	white-silver
Ø35/H75	28	30	20013	1 299,00	16662 7 610174 516691	16665 7 610174 516721
Ø36/H91	29	29,5	20034	1 349,00	16663 7 610174 516707	16666 7 610174 516738
Ø40/H115	31,5	30,5	20012	1 499,00	16664 7 610174 516714	16667 7 610174 516745

Gefäss mit Behälter-Vorrichtung | Pot avec dispositif de conteneur
Lieferfrist ca. 2–3 Wochen | Délai de livraison env. 2–3 semaines

LUXE LITE
GLOSSY SEA



Ø/H	Width	Height	Roll	CHF	Order
VASE SEA					
white blanc					
Ø33/H60	28	30	20013	1 249,00	16248 8 718233 263841
Ø35/H76	30	29	20034	1 299,00	16249 8 718233 263858
Ø37/H91	29.5	29	20034	1 379,00	16256 8 718233 263865

Gefäss mit Behälter-Vorrichtung | Pot avec dispositif de conteneur
Lieferfrist ca. 2–3 Wochen | Délai de livraison env. 2–3 semaines

LINE UP **NEW**
MATT



LINE UP	CHF	Order	Order
		matt white blanc mat	matt black noir mat
Square Matt (mit Einsatz)	30x30/75 24x24 30 1 379,00	17361 8 718233 282743	17360 8 718233 282736
Square Matt (mit Einsatz und Rollgestell)	38x38/75 30x30 30 1 599,00	17363 8 718233 310484	17362 8 718233 310477
Square Matt (mit Einsatz und Rollgestell)	38x38/100 30x30 30 1 799,00	17365 8 718233 310507	17364 8 718233 310491
Cube Matt (mit Einsatz und Rollgestell)	48x48/48 41x41 37 1 579,00	17367 8 718233 335500	17366 8 718233 335494
Rectangle Matt (mit Einsatz und Rollgestell)	110x38/75 30x30 30 1 1'199,00	17369 8 718233 310545	17368 8 718233 310538
Rectangle Matt (mit Einsatz und Rollgestell)	74x38/75 30x30 30 1 899,00	17371 8 718233 310569	17370 8 718233 310552
Rectangle Matt (mit Einsatz)	88x30/75 24x24 30 1 779,00	17374 8 718233 282842	17372 8 718233 282835

Lieferfrist ca. 2–3 Wochen | Délai de livraison env. 2–3 semaines

VOGUE AMFI

PARTNER SNAKE



Ø/H	↔	↑↓	U	☐	CHF	Order	Order
-----	---	----	---	---	-----	-------	-------

PARTNER SNAKE

						schwarz noir		rot rouge	
43/68	32	30	Hydro 32/19 20012	1	559,00	16671		16672	
34/75	33,5	30	Hydro 35/19 20035	1	479,00	16675		16676	
34/97	23	30	Hydro 24/19 20044	1	579,00	16679		16680	

						weiss blanc	
43/68	32	30	Hydro 32/19 20012	1	559,00	16674	
34/75	33,5	30	Hydro 35/19 20035	1	479,00	16678	
34/97	23	30	Hydro 24/19 20044	1	579,00	16682	

Gefäss mit Einsatz | Récipient avec bac intérieur
 Lieferfrist ca. 2–3 Wochen | Délai de livraison env. 2–3 semaines

LUXE LITE

UNIVERSE WRINKLE



Ø/H	↔	↑↓	U	☐	CHF	Order
-----	---	----	---	---	-----	-------

VASE

						bronze	
Ø34/H75	27	29,5	20013	1	299,00	16656	
Ø36/H90	29	29,5	20034	1	349,00	16657	
Ø38/H105	30	29,5	20034	1	449,00	16658	

CYLINDER

						bronze	
Ø33/H31	28	29		1	149,00	16703	
Ø40/H38	35	35		1	229,00	16704	

GLOBE

						bronze	
Ø39/H27	25	25		1	149,00	16705	
Ø45/H32	30	30		1	179,00	16706	

Gefäss mit Behälter-Vorrichtung | Pot avec dispositif de conteneur
 Lieferfrist ca. 2–3 Wochen | Délai de livraison env. 2–3 semaines

LUXE LITE
UNIVERSE COMET



Vase

Cylinder

Partner

Globe

					CHF	Order
--	--	--	--	--	-----	-------

VASE

bronze

Ø33/H70	27	29	20013	1	299,00	16641 7 610174 516486
Ø36/H90	29	29	20034	1	349,00	16642 7 610174 516493
Ø38/H110	30	29	20034	1	449,00	16643 7 610174 516509

PARTNER

bronze

Ø38/H69	32	30		1	299,00	16257 8 718233 311658
---------	----	----	--	---	--------	-----------------------

Gefäss mit Behälter-Vorrichtung | Pot avec dispositif de conteneur
Lieferfrist ca. 2-3 Wochen | Délai de livraison env. 2-3 semaines

					CHF	Order
--	--	--	--	--	-----	-------

CYLINDER

bronze

Ø33/H31	28	29		1	149,00	16695 7 610174 517588
Ø40/H38	35	35		1	229,00	16696 7 610174 517575

GLOBE

bronze

Ø39/H27	25	25		1	149,00	16697 7 610174 517582
Ø45/H32	30	30		1	179,00	16698 7 610174 517599

Lieferfrist ca. 2-3 Wochen | Délai de livraison env. 2-3 semaines

LUXE LITE
UNIVERSE WATERFALL



Cylinder

Globe

Ø/H	Width	Height	Code	Qty	Price	Order	CHF
VASE							
bronze							
Ø33/H70	27	29,5	20013	1	279,00	16653	7 610174 516608
Ø36/H90	29	29,5	20034	1	349,00	16654	7 610174 516615
Ø38/H110	30	29,5	20034	1	429,00	16655	7 610174 516622

Gefäss mit Behälter-Vorrichtung | Pot avec dispositif de conteneur
Lieferfrist ca. 2-3 Wochen | Délai de livraison env. 2-3 semaines

Ø/H	Width	Height	Code	Qty	Price	Order	CHF
-----	-------	--------	------	-----	-------	-------	-----

CYLINDER							
bronze							
Ø33/H31	28	29	1	149,00	16718	7 610174 517766	
Ø40/H38	35	35	1	199,00	16719	7 610174 517773	

GLOBE							
bronze							
Ø39/H27	25	25	1	149,00	16736	7 610174 517780	
Ø45/H32	30	30	1	199,00	16737	7 610174 517797	

Lieferfrist ca. 2-3 Wochen | Délai de livraison env. 2-3 semaines

PORTUGAL

HANDWERK MIT HERZBLUT
ARTISANAT ET PASSION

FLORES

FAIAL

ISOLA

MADEIRA

PICO

GRACIOSA



Handgetöpferte Pflanzengefäße aus Portugal – mit Leidenschaft auf der Töpferscheibe gestaltete Gefäße.

NEU im Sortiment: Serien Faial, Gomera, Pico und Isola

Des récipients fabriqués à la main au Portugal – façonnés avec passion sur le tour du potier.

NOUVEAU dans la gamme: Séries Faial, Gomera, Pico et Isola

MADEIRA



Ø/H				CHF	Order
-----	--	--	--	-----	-------

BOWL

braun
brun

Ø24/H14	13	20017	2	24,90	15113	7 610174 377056
Ø28/H17	16	20014	2	32,90	15112	7 610174 377049
Ø34/H20	20	20014	2	45,00	15107	7 610174 376776

Ø/H				CHF	Order	Order
-----	--	--	--	-----	-------	-------

VASE

braun
brun

weiss
blanc

Ø34/H70	30	20013	1	199,00	15104	7 610174 376745	15152	7 610174 387741
Ø36/H90	32	20012	1	279,00	15105	7 610174 376752	15172	7 610174 388144

VASE

grau
gris

NEW

schwarz
noir

Ø34/H70	30	20013	1	199,00	15229	7 610174 025018	15151	7 610174 387734
Ø36/H90	32	20012	1	279,00	15233	7 610174 024592	15171	7 610174 388137

Ø/H				CHF	Order	Order	Order
-----	--	--	--	-----	-------	-------	-------

MADEIRA TOPF

grau
gris

NEW

braun
brun

weiss
blanc

Ø18/H16	15	20017	2	19,90	15234	7 610174 024615	15132	7 610174 387543	15134	7 610174 387567
Ø23/H21	19	20013	2	26,90	15236	7 610174 024622	15137	7 610174 387598	15135	7 610174 387574
Ø28/H25	23	20044	2	39,90	15237	7 610174 024660	15138	7 610174 387604	15140	7 610174 387628
Ø32/H31	29	20013	1	65,00	15238	7 610174 024677	15143	7 610174 387659	15141	7 610174 387635
Ø39/H36	34	20035	1	99,00	15239	7 610174 024684	15175	7 610174 388175	15173	7 610174 388151

BORA



Ø/H				CHF	Order	Order
-----	--	--	--	-----	-------	-------

TOPF

schwarz
noir

weiss
blanc

Ø18/H16		20017	4	16,90	47210	7 610174 499260	47211	7 610174 499277
Ø23/H21		20015	2	24,90	47213	7 610174 499291	47214	7 610174 499307
Ø28/H24		20013	2	34,90	47216	7 610174 499321	47217	7 610174 499338
Ø34/H29		20012	1	59,00	47219	7 610174 499352	47220	7 610174 499369

FLORES



Ø/H				CHF	Order	Order
TOPF						
					braun brun	grau gris
Ø19/H17	15	2	17,90	15514	7 610174 525679	15524 7 610174 525747
Ø23/H22	19	2	24,90	15516	7 610174 525686	15526 7 610174 525754
Ø27/H24	23	1	36,90	15517	7 610174 525693	15527 7 610174 525761
Ø33/H31	29	1	64,90	15518	7 610174 525709	15528 7 610174 525778
Ø39/H38	34	1	89,90	15519	7 610174 525716	15529 7 610174 525785
VASE						
					braun brun	grau gris
Ø34/H70	30	1	169,00	15522	7 610174 525723	15532 7 610174 525792
Ø36/H90	32	1	249,00	15523	7 610174 525730	15533 7 610174 525808

JAVA



Ø/H				CHF	Order	Order	Order
TOPF							
					silber argent	weissgold or blanc	schwarz noir NEW
Ø17/H13	12,5	20017	6	15,90	66970 7 610174 448671	67217 7 610174 513300	66989 7 610174 024158
Ø21/H16	16,0	20017	4	24,90	66971 7 610174 448688	67218 7 610174 513317	66990 7 610174 024424
Ø25/H22	20,0	20014	2	34,90	66972 7 610174 448695	67219 7 610174 513324	66991 7 610174 024127
Ø30/H24	24,0	20044	1	44,90	66973 7 610174 448701	67220 7 610174 513331	66992 7 610174 024165
Ø38/H28	31,0	20012	1	75,00	66974 7 610174 448718	67221 7 610174 513348	66993 7 610174 024196
Ø45/H32	36,0	48103	1	119,00	66975 7 610174 448725	67222 7 610174 513355	66994 7 610174 024219
Ø55/H42	42,0	20038	1	169,00	66976 7 610174 448732	67223 7 610174 513362	66995 7 610174 024226
VASE							
					silber argent	weissgold or blanc	schwarz noir NEW
Ø35/H60	29,0	20012	1	159,00	66977 7 610174 448749	67224 7 610174 513379	66996 7 610174 024233
Ø35/H80	29,0	20012	1	249,00	66978 7 610174 448756	67225 7 610174 513386	66997 7 610174 024240
Ø35/H100	29,0	20012	1	329,00	66979 7 610174 448763	67226 7 610174 513393	66998 7 610174 024257

GRACIOSA



Topf



Vase

				CHF	Order	Order	Order
--	--	--	--	-----	-------	-------	-------

TOPF

					weiss blanc	schwarz noir	greige
Ø18/H14	16	20017	4	16,90	15545 7	15546 7	15547 7
Ø22/H20	19	20015	2	26,90	15548 7	15549 7	15550 7
Ø29/H26	23	20044	1	46,90	15551 7	15552 7	15553 7
Ø33/H29	27	20012	1	59,00	15561 7	15562 7	15563 7
Ø40/H36	33	20035	1	99,00	15564 7	15565 7	15566 7

VASE

					weiss blanc	schwarz noir	greige
Ø29/H50	24	20044	1	89,00	15567 7	15568 7	15571 7
Ø33/H70	24	20044	1	179,00	15572 7	15573 7	15574 7
Ø38/H90	30	20013	1	269,00	15576 7	15577 7	15578 7

ISOLA

NEW



				CHF	Order
--	--	--	--	-----	-------

TOPF

					grau gris
Ø18/H16	16	14	2	19,90	15249 7
Ø23/H21	21	19	2	26,90	15253 7
Ø28/H25	26	23	2	39,90	15254 7
Ø32/H31	30	29	1	69,00	15256 7
Ø39/H36	37	34	1	119,00	15257 7

VASE

					grau gris
Ø34/H70	32	68	1	189,00	15243 7
Ø38/H90	36	88	1	249,00	15244 7

GOMERA NEW



	CHF	Order	Order
TOPF		sandgrau gris sablé	dunkelbraun brun foncé
Ø15/H13	17,50	16606	16622
Ø19/H17	24,50	16607	16623
Ø24/H22	49,00	16608	16624
Ø29/H27	89,00	16609	16625
VASE		sandgrau gris sablé	dunkelbraun brun foncé
Ø29/H70	179,00	16600	16621

PICO NEW



	CHF	Order
TOPF		grün vert
Ø18/H16	19,90	66935
Ø21/H19	29,90	66936
Ø26/H24	39,90	66937
Ø29/H27	49,90	66938
Ø34/H32	99,00	66939
VASE		grau gris
Ø23/H60	129,00	66940
Ø27/H80	199,00	66941

FAIAL **NEW**



CHF

Order

TOPF

schwarz
noir

Ø18/H16	16	14	4	19,00	66942	7 610174 024349
Ø22/H20	20	18	4	25,00	66946	7 610174 024363
Ø29/H26.5	27	25	1	45,00	66947	7 610174 024370
Ø31/H31	29	29	1	65,00	66950	7 610174 024394

VASE

schwarz
noir

Ø22/H40	20	38	1	69,00	66953	7 610174 024400
---------	----	----	---	-------	-------	-----------------



WESTERWALD

KERAMIK FÜR PFLANZEN UND DEKO ALLER ART
CÉRAMIQUE POUR PLANTES ET DÉCORATIONS EN TOUT GENRE

WAVE ZYLINDER

VIVACE HYDRO

VENUS HYDRO

YARA

NINA



Übertöpfe aus dem Westerwald – die bewährten Keramikgefäße für alle Zwecke. Vom Cachepot für Orchideen zu den perfekt auf Luwasa Hydrokultur abgestimmten Tischgefäßen Venus und Vivace bis zu Trends wie Wave Zylinder, Nina, Venus mit Sandoberfläche oder Lucy Emery.

NEU im Sortiment: Serie Yara

Cache-pots du Westerwald – les récipients en céramique éprouvés pour tous les usages. Du cache-pot pour les orchidées aux pots de table Venus et Vivace, parfaitement adaptés à l'hydroculture de Luwasa, en passant par les tendances telles que Wave cylindre, Nina, Venus sablé ou Lucy émeri.













NOUVEAU dans la gamme : Série Yara

YARA NEW

GLASUREFFEKT | EFFET ÉMAILLÉ



CHF Order Order Order

YARA			braun brun	grau gris	grün vert
Ø12/H11,5	6*	5,90	47027 	47035 	47060 
Ø13,5/H13 (Orchideentopf Ø 12)	5*	7,50	47028 	47036 	47061 
Ø15,5/H14	4*	9,50	47029 	47037 	47062 
Ø16,5/H15,5 (Orchideentopf Ø 15)	4*	12,50	47034 	47038 	47063 

* Bestelleinheit | Unité de commande

WAVE



WAVE ZYLINDER



Ø/H		CHF	Order	Order
TOPF			anthrazit matt anthracite mat	weiss matt blanc mat
Ø13/H11	9*	5,90	49071 7 610174 385860	67629 7 610174 349947
Ø15/H14,5	6*	6,90	49072 7 610174 385877	67630 7 610174 349961
Ø17/H16	4*	9,90	49073 7 610174 385884	67631 7 610174 349978
Ø19/H18	4*	12,90	49074 7 610174 385891	67632 7 610174 349985
Ø23/H21	1	17,90	49075 7 610174 385907	67633 7 610174 349992
Ø28/H25	1	29,90	49076 7 610174 385914	67634 7 610174 350004
Ø32/H28	1	39,90	49124 7 610174 387482	67635 7 610174 350035
Ø36/H27,5	1	69,00	49126 7 610174 387505	67636 7 610174 350042
Ø40/H34	1	99,00	49128 7 610174 387529	67637 7 610174 350059

* Bestelleinheit | Unité de commande

Ø/H		CHF	Order	Order	Order
TOPF			anthrazit anthracite	crème **	greige
Ø12/H11	9*	4,50	47039 4 013738 228666	47040 4 013738 119186	47041 4 013738 119193
Ø13/H12,5	8*	5,50	47042 4 013738 228673	47043 4 013738 228680	47044 4 013738 228697
Ø15/H12	5*	6,50	47045 4 013738 089359	47046 4 013738 119209	47047 4 013738 077356
Ø17/H14,5	4*	8,50	47048 4 013738 206442	47049 4 013738 116062	47050 4 013738 077363
Ø19/H18	1	14,50	47051 4 013738 089373	47052 4 013738 115959	47053 4 013738 077370
Ø23/H19,5	1	19,50	47054 4 013738 206459	47055 4 013738 165022	47056 4 013738 206466
Ø28/H24	1	34,50	47057 4 013738 089458	47058 4 013738 228703	47059 4 013738 089465

* Bestelleinheit | Unité de commande

** solange Vorrat | jusqu'à épuisement du stock

WAVE

ORCHIDEEN | ORCHIDÉES



Ø/H		CHF	Order	Order	Order	
	weiss blanc			grau gris	salbeigrün vert sauge	
Ø13	passend zu Orchideentopf Ø12cm	8*	7,90	47032	47031	47030

* Bestelleinheit | Unité de commande

NINA



Ø/H		CHF	Order	Order	Order
	TOPF		weiss matt blanc matt	anthrazite matt anthracite	steingrau matt gris pierre
Ø12/H11,5	6*	6,90	16893	16894	16895
Ø14/H14	6*	10,90	16896	16897	16898
Ø18/H16	4*	16,90	16899	16900	16901
Ø22/H18	2*	27,90	16902	16903	16904
Ø24/H21	2*	38,90	16905	16906	16907

* Bestelleinheit | Unité de commande

VENUS

HYDRO



CHF

Order

Order

Order

TOPF | POT HYDRO

weiss
blanc

dunkelsilber
argent foncé

schwarz
noir

Ø/H		CHF	Order	Order	Order
Ø09/H07	8*	4,90	71900 4 013517 112933	45546 4 013517 215375	71909 4 013517 112919
Ø11/H09	6*	5,90	71910 4 013517 101302	45548 4 013517 215351	71919 4 013517 101296
Ø13/H12	6*	8,50	71930 4 013517 112940	45550 4 013517 215344	71939 4 013517 112926
Ø18/H12	2*	12,90	71940 4 013517 115422	45552 4 013517 215320	71949 4 013517 115385
Ø15/H19	2*	17,90	15910 4 013517 201781	45554 4 013517 215313	15919 4 013517 201798
Ø18/H19	2*	22,90	15950 4 013517 115439	45556 4 013517 215306	15959 4 013517 115392
Ø22/H19	2*	27,90	15930 4 013517 115446	45557 4 013517 215290	15939 4 013517 115408
Ø32/H19	1	59,00	15960 4 013517 136977	45558 4 013517 215283	15969 4 013517 137004
Ø32/H28	1	95,00	71990 4 013517 136984		45123 4 013517 137011

* Bestelleinheit | Unité de commande

VENUS

HYDRO



mit Sandoberfläche
structure de surface
sablée



CHF

Order

Order

Order

TOPF | POT HYDRO

panna

grau
gris

dunkelgrau
gris foncé

Ø/H		CHF	Order	Order	Order
Ø09/H07	8*	4,90	16908 4 024856 882128	16909 4 024856 882142	16910 4 024856 876936
Ø11/H09	6*	5,90	16911 4 024856 882166	16912 4 024856 882180	16913 4 024856 876912
Ø13/H12	6*	8,50	16914 4 024856 882203	16915 4 024856 608094	16916 4 024856 608056
Ø15/H19	2*	17,90	16917 4 024856 882227	16918 4 024856 608131	16919 4 024856 608155
Ø18/H19	2*	22,90	16920 4 024856 882241	16921 4 024856 608216	16922 4 024856 608179
Ø22/H19	2*	27,90	16923 4 024856 882265	16924 4 024856 608278	16925 4 024856 608230

* Bestelleinheit | Unité de commande

LUCY



Ø/H		CHF	Order	Order	Order
BOWL					
			schwarz noir	crème	aubergine
Ø12	9*	4,50	47296 4 013921 970853	47297 4 013921 970754	47298 4 013921 983273
Ø14	5*	7,50	47300 4 013921 970860	47301 4 013921 970761	47302 4 013921 983280
Ø17	passend zu Orchideentopf Ø12cm	4*	8,50 47304 4 013921 970877	47305 4 013921 970778	47306 4 013921 983297
Ø20	passend zu Orchideentopf Ø15cm	4*	14,50 47308 4 013921 970884	47309 4 013921 970785	47311 4 013921 961738
TOPF					
			schwarz noir	crème	aubergine
Ø13/H11	9*	5,90	47312 4 013921 986175	47313 4 013921 986120	47315 4 013921 986274
Ø14/H12	passend zu Orchideentopf Ø12cm	6*	6,90 47316 4 013921 987769	47317 4 013921 987721	47318 4 013921 987783
Ø15/H13	5*	7,90	47320 4 013921 986182	47321 4 013921 986137	47323 4 013921 986281
Ø18/H15	passend zu Orchideentopf Ø15cm	4*	9,90 47324 4 013921 986199	47325 4 013921 986144	47326 4 013921 986298
Ø20/H17	4*	11,90	47328 4 013921 986205	47329 4 013921 986151	47330 4 013921 986304

* Bestelleinheit | Unité de commande

LUCY



Ø/H		CHF	Order	Order
BOWL				
			braun marron	crème
Ø12	9*	4,50	47278 4 013921 454063	47279 4 013921 454100
Ø14	5*	7,50	47280 4 013921 453264	47281 4 013921 453318
Ø17	4*	8,50	47282 4 013921 453271	47283 4 013921 453325
Ø20	4*	14,50	47284 4 013921 453288	47285 4 013921 453332
TOPF				
			braun marron	crème
Ø13/H11	9*	5,90	47286 4 013921 866729	47287 4 013921 866798
Ø14/H12	passend zu Orchideentopf Ø12cm	6*	6,90 47288 4 013921 866736	47289 4 013921 866804
Ø15/H13	5*	7,90	47290 4 013921 866873	47291 4 013921 866828
Ø18/H15	passend zu Orchideentopf Ø12cm	4*	9,90 47292 4 013921 866880	47293 4 013921 866835
Ø20/H17	4*	11,90	47294 4 013921 866897	47295 4 013921 866842

* Bestelleinheit | Unité de commande

VIVACE

HYDRO



TOPF POT HYDRO	Ø/H	CHF	Order	Order	Order
			panna matt panna mat	anthrazit matt anthracite mat	bambus matt bambou mat
Ø05/H05	15*	3,50	44967	44900	44979
Ø09/H07	6*	4,50	44968	44906	44980
Ø11/H09	6*	4,90	44969	44912	44981
Ø13/H12	4*	8,50	44970	44918	44982
Ø15/H19	2*	17,90	44988	44985	44986
Ø18/H19	2*	19,90	44971	44924	44983
Ø22/H19	2*	24,90	44972	44930	44984

* Bestelleinheit | Unité de commande



KUNSTSTOFF

KUNSTSTOFF
MATÉRIAUX COMPOSITES

NEW

KUNSTSTOFF

EURO3PLAST

VISION UND JURI

KUBE



Vom preisgünstigen Gefäß aus Polypropylen bis zur zeitlosen Eleganz der Vision- und Juri Gefäße aus robustem Polystyrol bietet Luwasa ein abgerundetes Kunststoffsortiment. Unser Cheflackierer Elmar Gosteli bearbeitet die Rohgefäße und lackiert sie mit umweltfreundlichen, wasserlöslichen Farben à la carte.

Du contenant peu coûteux en polypropylène à l'élégance intemporelle des récipients Vision et Juri en polystyrène robuste, Luwasa propose un assortiment complet de pots en matières synthétiques. Notre chef peintre Elmar Gosteli traite les récipients bruts et les peint à la carte avec des peintures solubles dans l'eau et respectueuses de l'environnement.

MILANO



Ø/H		CHF	Order	Order	Order
TOPF			weiss glanz blanc brillant	schwarz glanz noir brillant	taupe glanz taupe brillant
Ø30	5	27,90	67975 8 021791 443502	67976 8 021791 443601	68009 8 021791 445209
Ø35	5	36,90	67979 8 021791 444004	67980 8 021791 444103	68010 8 021791 445308

RAMONA HYDRO



Ø/H		CHF	Order	Order
TOPF POT HYDRO			weiss blanc	schwarz noir
Ø09/H07	10	3,90	62800 7 610174 628004	62809 7 610174 628097
Ø11/H09	6	4,90	62810 7 610174 628103	62819 7 610174 628196
Ø13/H12	6	7,50	62830 7 610174 628301	62839 7 610174 628394
Ø18/H12	3	11,90	62840 7 610174 628400	62849 7 610174 628493
Ø15/H19	4	14,90	13010 7 610174 130101	13019 7 610174 130194
Ø18/H19	3	19,90	13020 7 610174 130200	13029 7 610174 130293
Ø22/H19	2	22,90	13030 7 610174 130309	13039 7 610174 130392

MUSA



Ø/H		Vol./L	CHF	Order	Order	Order	
VASE				weiss blanc	schwarz noir	anthrazit anthracite	
Ø25/H52	21	11	2	46,90	67500 8 021791 700001	67512 8 021791 702500	67502 8 021791 700308
Ø35/H70	29	28	2	85,00	67505 8 021791 701008	67511 8 021791 702609	67508 8 021791 701305
				rot rouge	taupe		
Ø25/H52	21	11	2	46,90	67501 8 021791 700209	68011 8 021791 706201	
Ø35/H70	29	28	2	85,00	67507 8 021791 701206	68012 8 021791 706607	

BEWÄSSERUNGS-SET INKL. LANGZEITDÜNGER | KIT D'ARROSAGE INCL. ENGRAIS DE LONGUE DURÉE LONGTIME

Ø25 (für pour MUSA Ø25)	1	14,90	27087 7 610174 353715
Ø35 (für pour MUSA Ø35)	1	26,90	27088 7 610174 353753



STYROPOR-EINSATZ FÜR HYDRO | BAC EN POLYSTYRÈNE POUR HYDRO

RU-27/10 (für pour MUSA Ø35)	1	19,90	46616 7 610174 373089
--------------------------------	---	-------	-----------------------



VISION & JURI

HYDRO IN REINKULTUR

L'HYDROCULTURE DANS SA PLUS PURE EXPRESSION



Zeitlose Eleganz mit Vision- und Juri Gefäßen aus robustem Polystyrol. Unser Cheflackierer Elmar Gosteli bearbeitet die Rohgefäße und lackiert sie mit umweltfreundlichen, wasserlöslichen Farben à la carte.

Élégance intemporelle et solidité des récipients Vision et Juri en polystyrène. Notre chef peintre Elmar Gosteli traite les récipients bruts et les peint à la carte avec des peintures solubles à l'eau et respectueuses de l'environnement.

VISION | JURI

TECHNISCHE ANGABEN DONNÉES TECHNIQUES



Gefäss Quadrat | Récipient carré

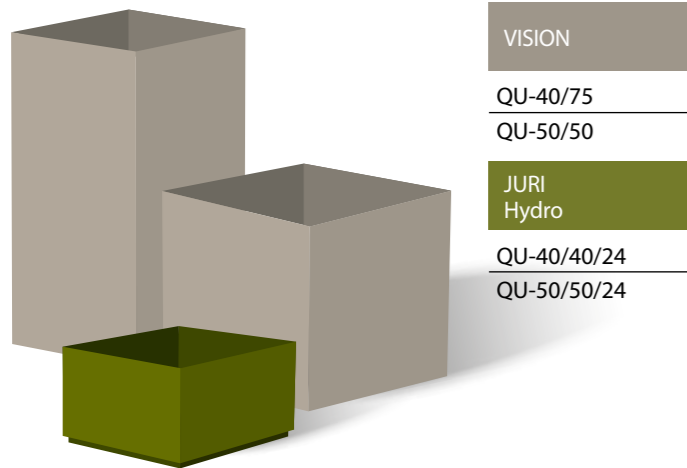

- VISION
- QU-40/75
- QU-50/50
- JURI Hydro
- QU-40/40/24
- QU-50/50/24

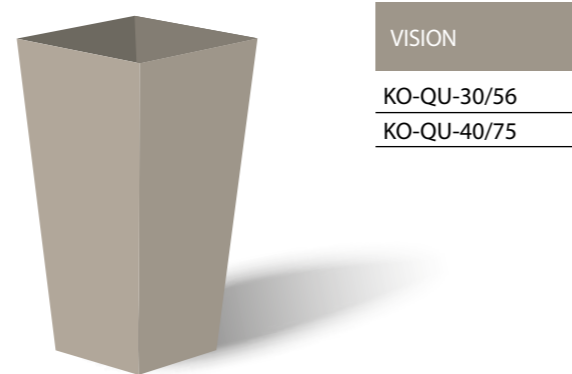

- VISION
- KO-QU-30/56
- KO-QU-40/75

Gefäss Rund | Récipient rond

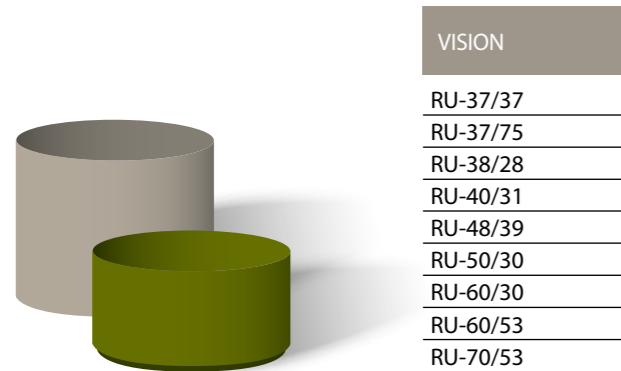

- VISION
- RU-37/37
- RU-37/75
- RU-38/28
- RU-40/31
- RU-48/39
- RU-50/30
- RU-60/30
- RU-60/53
- RU-70/53

- JURI Hydro
- RU-37/24
- RU-50/24
- RU-70/24

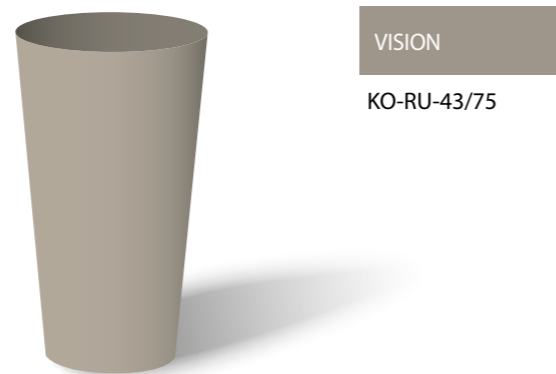

- VISION
- KO-RU-43/75

Gefäss Rechteck | Récipient rectangulaire

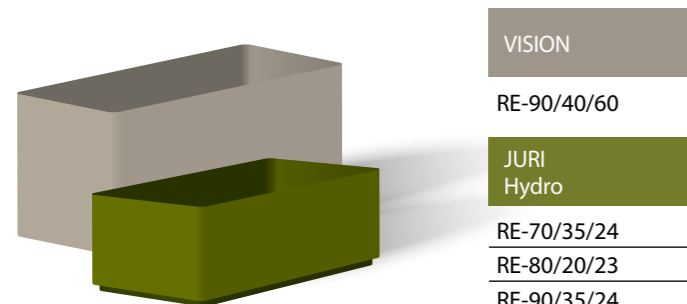

- VISION
- RE-90/40/60
- JURI Hydro
- RE-70/35/24
- RE-80/20/23
- RE-90/35/24

Schale | Coupe

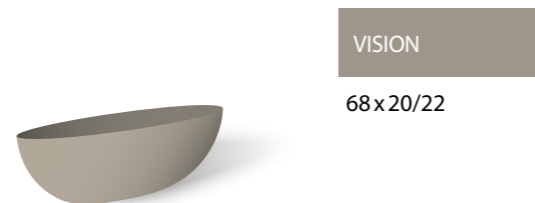

- VISION
- 68x20/22



Model	Width	Height	Volume	Weight	Material	Accessories	Notes
QU-40/75		68	95	4	S11	48128 48908	Hydro Einsatz QU-40/23 hart Bac dur Einsatz QU-40/30 hart Bac dur
QU-50/50		42	105	4	S11	20042	Einsatz RU-70/45 weich Bac souple
KO-QU-30/56	29x29	29*		4	S11 (40 mm) 19716	12537* 20031	Einlegeboden Fond inséré Einsatz QU-32/30 weich Bac souple
KO-QU-40/75	39x39	30*		4	S11	12538* 20032 48128 46650	Einlegeboden Fond inséré Einsatz QU-38/30 weich Bac souple Hydro Einsatz QU-40/23 hart Bac dur Styropor Élément encastrable en polystyrène RE-29x34x8 cm
RU-37/37		29	28	3	S 8		
RU-37/75		68	65	4	S11	20035	Einsatz RU-40/30 weich Bac souple
RU-38/28		22	24	4	S11		
RU-40/31		22	25	4	S11		
RU-48/39		31	50	4	S 8	20039	Hydro Einsatz RU-55/40 weich Bac souple
RU-50/30		23	41	4	S11		
RU-60/30		22		4	S11		
RU-60/53		45	120	4	S11	48105	Hydro Einsatz RU-60/19 hart Bac dur
RU-70/53		45	170	5	S11	48106	Hydro Einsatz RU-70/19 hart Bac dur
KO-RU-43/75	42	34*		4	S11	12536* 20037	Einlegeboden Fond inséré Einsatz RU-45/35 weich Bac souple
RE-90/40/60		60	180	8	S11	12534 12533 12535	Einlegeboden Fond inséré Einsatz hart Bac dur Rollenplatte Plateau avec roulettes
68x20/22		22	12				

* Gefäss mit inwendig absteherender Ecke, als Auflage für Einlegeboden
Récipient avec coin intérieur en saillie, comme support pour fonds insérés

VISION

ZUBEHÖR ACCESSOIRES

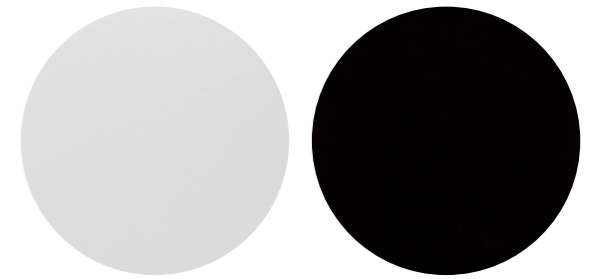

			CHF	Order
ZWISCHENBODEN FOND INTERMÉDIAIRE				
	RE-90/40/60	1	69,00	12534 7 610174 414164
	KO-RU-43	34	59,00	12536 7 610174 469379
	KO-QU-30	29	39,00	12537 7 610174 469386
	KO-QU-40	30	49,00	12538 7 610174 469393
EINSATZ BAC INTÉRIEUR				
	RE-90/40/60 (86x36x30)	1	149,00	12533 7 610174 414157
ROLLENPLATTE PLATEAU AVEC ROULETTES				
	RE-90/40/60*	1	379,00	12535* 7 610174 414171

Vision: Mit Rollen (ausser Schale) | Récipients à roulettes (sauf coupe)
 Juri: Optional mit 4 Rollen (ausser: RE-80/20/23 ohne Rollen, RU-37/24 optional mit 3 Rollen) | Récipients à 4 roulettes en option
 (sauf: RE-80/20/23 sans roulettes, RU-37/24 avec 3 roulettes en option)

Wir verwenden aus ökologischen Gründen nur Farben, die auf wasserbasierenden Systemen aufgebaut sind. | Nous n'utilisons pour des raisons écologiques que des couleurs qui sont à base d'eau.

Zusätzliche RAL-Farben möglich. Preiszuschlag: 6 – 10 Stk + 20%, > 10 Stk + 10%; Lieferfrist 20 Arbeitstage, Metallic-Farben auf Anfrage | Possibilité de couleurs RAL supplémentaires. Coût supplémentaire: 6 – 10 pièces + 20%, > 10 pièces + 10%, délai de livraison 20 jours ouvrables, couleurs métalliques sur demande



		CHF	Order	Order	
VISION GLANZ BRILLANT					
			RAL 9010 weiss blanc	RAL 9005 schwarz noir	
	QU-40/75	1	369,00	46912* 7 610174 081649	12007* 7 610174 086248
	QU-50/50	1	369,00	12253* 7 610174 371726	12337* 7 610174 372297
	RE-90/40/60	1	529,00	12466* 7 610174 388809	12467* 7 610174 388816
	RU-37/37	1	189,00	46234* 7 610174 462349	46235* 7 610174 462356
	RU-37/75	1	299,00	12005* 7 610174 081700	12006* 7 610174 086231
	RU-38/28	1	169,00	46504* 7 610174 042732	46243* 7 610174 462431
	RU-40/31	1	229,00	12140* 7 610174 121406	12142* 7 610174 121420
	RU-48/39	1	219,00	46333* 7 610174 463339	46334* 7 610174 463346
	RU-50/30	1	289,00	12150* 7 610174 121505	12152* 7 610174 121529
	RU-60/30	1	459,00	12540* 7 610174 517018	12541* 7 610174 514130
	RU-60/53	1	429,00	12327* 7 610174 372198	12338* 7 610174 372303
	RU-70/53	1	649,00	12340* 7 610174 372327	12339* 7 610174 372310
	KO-RU-43/75	1	389,00	12013* 7 610174 478227	12009* 7 610174 478296
	KO-QU-30/56	1	249,00	12014* 7 610174 478371	12010* 7 610174 478449
	KO-QU-40/75	1	369,00	12015* 7 610174 478524	12011* 7 610174 478593
	68x20x22	1	229,00	12293* 7 610174 385310	12410* 7 610174 388243

* Lieferfrist 8 Arbeitstage bei Bestellung bis 12 Uhr
 Délai de livraison 8 jours ouvrables en cas de commande avant 12 heures

* Preis und Lieferfrist auf Anfrage | Prix et délai de livraison sur demande
 Passende Rollen Seite 158 | Roulettes adaptés à la page 158

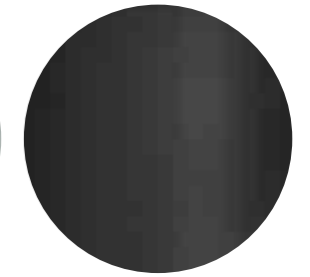
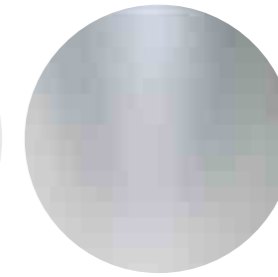
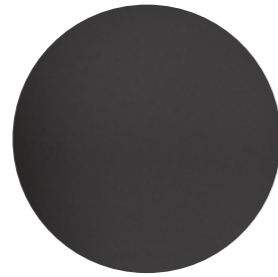

				CHF	Order
VISION MATT MAT					RAL 9005 schwarz noir
	QU-40/75	1	369,00	12359*	7 610174 386713
	QU-50/50	1	369,00	12360*	7 610174 386737
	RE-90/40/60	1	529,00	12474*	7 610174 389080
	RU-37/37	1	189,00	12363*	7 610174 386768
	RU-37/75	1	299,00	12364*	7 610174 386775
	RU-38/28	1	169,00	12365*	7 610174 386782
	RU-40/31	1	229,00	12366*	7 610174 386799
	RU-48/39	1	219,00	12367*	7 610174 386805
	RU-50/30	1	289,00	12368*	7 610174 386812
	RU-60/30	1	459,00	12542	7 610174 514147
	RU-60/53	1	429,00	12369*	7 610174 386829
	RU-70/53	1	649,00	12371*	7 610174 386843
	KO-RU-43/75	1	389,00	12017*	7 610174 478302
	KO-QU-30/56	1	249,00	12018*	7 610174 478456
	KO-QU-40/75	1	369,00	12019*	7 610174 478609
	68x20x22	1	229,00	12358*	7 610174 386706

			CHF	Order
Sonderfarbe Couleur spéciale				
1	**	12184	7 610174 392462	
1	**	12159	7 610174 392479	
1	**	12477	7 610174 392486	
1	**	46272	7 610174 462721	
1	**	12397	7 610174 392523	
1	**	12038	7 610174 120386	
1	**	12148	7 610174 001579	
1	**	46534	7 610174 043289	
1	**	12158	7 610174 001586	
1	**	12478	7 610174 392530	
1	**	12075	7 610174 392547	
1	**	12084	7 610174 478258	
1	**	12085	7 610174 478401	
1	**	12086	7 610174 478555	
1	**	12289	7 610174 392455	

				CHF	Order	Order	Order
VISION STRUKTUR STRUCTURE					RAL 9010 weiss blanc	RAL 9006 weissaluminium aluminium blanc	RAL 9005 schwarz noir
	QU-40/75	1	369,00	46906*	7 610174 081601	46907*	7 610174 081625
	QU-50/50	1	369,00	12246*	7 610174 372129	12344*	7 610174 372105
	RE-90/40/60	1	529,00	12456*	7 610174 388700	12457*	7 610174 388724
	RU-37/37	1	189,00	46226*	7 610174 462264	46227*	7 610174 462318
	RU-37/75	1	299,00	12001*	7 610174 081663	12002*	7 610174 081687
	RU-38/28	1	169,00	12030	7 610174 120300	46221*	7 610174 120324
	RU-40/31	1	229,00	12040	7 610174 120409	46222*	7 610174 120423
	RU-48/39	1	219,00	46321*	7 610174 463216	46232*	7 610174 463254
	RU-50/30	1	289,00	12050	7 610174 120508	46223*	7 610174 120522
	RU-60/30	1	459,00	12549*	7 610174 514215	12550*	7 610174 514246
	RU-60/53	1	429,00	12328*	7 610174 372204	12345*	7 610174 372181
	RU-70/53	1	649,00	12332*	7 610174 372242	12331*	7 610174 372228
	KO-RU-43/75	1	389,00	12103*	7 610174 478234	12099*	7 610174 478319
	KO-QU-30/56	1	249,00	12104*	7 610174 478388	12100*	7 610174 478463
	KO-QU-40/75	1	369,00	12105*	7 610174 478531	12101*	7 610174 478517
	68x20x22	1	229,00	12407*	7 610174 388212	12283*	7 610174 388229

* Lieferzeit 8 Arbeitstage bei Bestellung bis 12 Uhr
Délai de livraison 8 jours ouvrables en cas de commande avant 12 heures

** Preis auf Anfrage | Prix sur demande
Lieferfrist 20 Arbeitstage | Délai de livraison 20 jours ouvrables
Mindestbestellmenge 6 Stück | Quantité min. 6 pièce

* Lieferzeit 8 Arbeitstage bei Bestellung bis 12 Uhr
Délai de livraison 8 jours ouvrables en cas de commande avant 12 heures

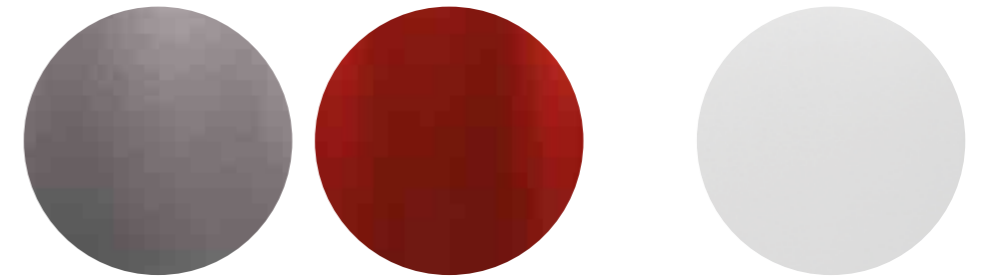

				CHF	Order	Order	Order		
VISION METALLIC					lila lilas	AS 0326 perloliv olive perle	RAL 9006 weissaluminium aluminium blanc		
	QU-40/75	1	369,00	12107*	7 610174 503578	12205*	7 610174 064550	12201*	7 610174 064437
	QU-50/50	1	369,00	12108*	7 610174 503585	12252*	7 610174 371719	12247*	7 610174 372112
	RE-90/40/60	1	529,00	12111*	7 610174 503615	12461*	7 610174 388755	12462*	7 610174 388762
	RU-37/37	1	189,00	12112*	7 610174 503622	46896*	7 610174 070032	46274	7 610174 462745
	RU-37/75	1	299,00	12113*	7 610174 503639	12195*	7 610174 064314	12191*	7 610174 065779
	RU-38/28	1	169,00	12114*	7 610174 503684	46888*	7 610174 069951	45934	7 610174 459349
	RU-40/31	1	229,00	12115*	7 610174 503752	46890*	7 610174 069975	45385	7 610174 453859
	RU-48/39	1	219,00	12116*	7 610174 503769	46898*	7 610174 070117	46353	7 610174 463537
	RU-50/30	1	289,00	12117*	7 610174 503776	46892*	7 610174 069999	45386	7 610174 453866
	RU-60/30	1	459,00	12543*	7 610174 514154	12544*	7 610174 514161	12545*	7 610174 514178
	RU-60/53	1	429,00	12118*	7 610174 503783	45662*	7 610174 371399	45477*	7 610174 454771
	RU-70/53	1	649,00	12120*	7 610174 503806	12237*	7 610174 371603	12238*	7 610174 371610
	KO-RU-43/75	1	389,00	12122*	7 610174 503820	12047*	7 610174 478326	12071*	7 610174 478203
	KO-QU-30/56	1	249,00	12123*	7 610174 503837	12049*	7 610174 478470	12072*	7 610174 478357
	KO-QU-40/75	1	369,00	12124*	7 610174 503844	12054*	7 610174 478623	12073*	7 610174 478500
	68x20x22	1	229,00	12121*	7 610174 503813	12292*	7 610174 385303	12294*	7 610174 385327

				CHF	Order	Order	CHF	Order		
VISION METALLIC					RAL 9023 perldunkelgrau gris foncé nacré	perlrot rouge perle		Hochglanz** Poli		
	QU-40/75	1	369,00	12202*	7 610174 064451	12204*	7 610174 064536	399,00	12207*	7 610174 064635
	QU-50/50	1	369,00	12254*	7 610174 371733	12256*	7 610174 371757	399,00	12260*	7 610174 371795
	RE-90/40/60	1	529,00	12463*	7 610174 388779	12465*	7 610174 388793	599,00	12475*	7 610174 389097
	RU-37/37	1	189,00	46276	7 610174 462769	46280*	7 610174 462806	199,00	12189*	7 610174 064192
	RU-37/75	1	299,00	12192*	7 610174 064253	12194*	7 610174 064291	329,00	12197*	7 610174 064352
	RU-38/28	1	169,00	45935	7 610174 459356	46246*	7 610174 462462	179,00	45811*	7 610174 063973
	RU-40/31	1	229,00	45812	7 610174 458124	46252*	7 610174 462523	239,00	45817*	7 610174 064031
	RU-48/39	1	219,00	46355	7 610174 463551	46286*	7 610174 462868	229,00	12199*	7 610174 064390
	RU-50/30	1	289,00	45815	7 610174 458155	46258*	7 610174 462585	299,00	45823*	7 610174 064079
	RU-60/30	1	459,00	12546*	7 610174 514185	12547*	7 610174 514192	499,00	12548*	7 610174 514208
	RU-60/53	1	429,00	45943*	7 610174 371382	12226*	7 610174 371412	459,00	12343*	7 610174 372358
	RU-70/53	1	649,00	12239*	7 610174 371627	12241*	7 610174 371641	749,00	12245*	7 610174 371689
	KO-RU-43/75	1	389,00	12039*	7 610174 478289	12056*	7 610174 478340	399,00	12025*	7 610174 478333
	KO-QU-30/56	1	249,00	12044*	7 610174 478432	12059*	7 610174 478494	259,00	12026*	7 610174 478487
	KO-QU-40/75	1	369,00	12045*	7 610174 478586	12064*	7 610174 478647	399,00	12027*	7 610174 478630
	68/20/22	1	229,00	12295*	7 610174 385334	12297*	7 610174 385358	249,00	12377*	7 610174 389028

* Lieferfrist 8 Arbeitstage bei Bestellung bis 12 Uhr
 Délai de livraison 8 jours ouvrables en cas de commande avant 12 heures

* Lieferfrist 8 Arbeitstage bei Bestellung bis 12 Uhr
 Délai de livraison 8 jours ouvrables en cas de commande avant 12 heures

** Für Metallic-Farben. Bitte gewünschte Farbe angeben: lila | perloliv | weissaluminium | perldunkelgrau | perlrot
 Pour couleurs métalliques, veuillez spécifier la couleur souhaitée: lilas | olive perle | aluminium blanc | gris foncé nacré | rouge perle

JURI HYDRO



∅/H	Vol./L	optional	CHF	Order	Order
-----	--------	----------	-----	-------	-------

STRUKTUR | STRUCTURE

							RAL 9010 weiss blanc	RAL 9005 schwarz noir
	QU-40/40/24	32	4	S8 Art. 46406	1	129,00	10440 7 610174 104409	10442 7 610174 104423
	QU-50/50/24	50	4	S8 Art. 46406	1	159,00	10550 7 610174 105505	10552 7 610174 105529
	RE-70/35/24	50	4	S8 Art. 46406	1	169,00	10730 7 610174 107301	10732 7 610174 107325
	RE-80/20/23	30			1	179,00	10940 7 610174 109404	10942 7 610174 109428
	RE-90/35/24	62	4	S8 Art. 46406	1	199,00	10930 7 610174 109305	10932 7 610174 109329
	RU-37/24	22	3	S8 Art. 46406	1	99,00	10370 7 610174 103709	10372 7 610174 103723
	RU-50/24	40	4	S8 Art. 46406	1	149,00	10500 7 610174 105000	10502 7 610174 105024
	RU-70/24	82	4	S11 Art. 19790	1	219,00	10700 7 610174 107004	10702 7 610174 107028

Lieferfrist 8 Arbeitstage bei Bestellung bis 12 Uhr
Délai de livraison 8 jours ouvrables en cas de commande avant 12 heures

∅/H	Vol./L	optional	CHF	Order	CHF	Order
-----	--------	----------	-----	-------	-----	-------

STRUKTUR | STRUCTURE

							RAL 9006 weissaluminium aluminum blanc	Sonderfarbe Couleur spéciale
	QU-40/40/24	32	4	S8 Art. 46406	1	129,00	46212 7 610174 462127	* 10446** 7 610174 392578
	QU-50/50/24	50	4	S8 Art. 46406	1	159,00	46213 7 610174 462134	* 10559** 7 610174 392585
	RE-70/35/24	50	4	S8 Art. 46406	1	169,00	46216 7 610174 462165	* 10739** 7 610174 392592
	RE-80/20/23	30			1	179,00	46215 7 610174 462158	* 10949** 7 610174 392608
	RE-90/35/24	62	4	S8 Art. 46406	1	199,00	46217 7 610174 462172	* 10939** 7 610174 392615
	RU-37/24	22	3	S8 Art. 46406	1	99,00	46209 7 610174 462097	* 10379** 7 610174 392622
	RU-50/24	40	4	S8 Art. 46406	1	149,00	46210 7 610174 462103	* 10508** 7 610174 105086
	RU-70/24	82	4	S11 Art. 19790	1	219,00	46211 7 610174 462110	* 10708** 7 610174 107080

* Preis auf Anfrage | Prix sur demande
** Lieferfrist 20 Arbeitstage | Délai de livraison 20 jours ouvrables
Mindestbestellmenge 6 Stück | Quantité min. 6 pièce

TUIT NEW

Hochwertige, dickwandige Qualität, mit Pflanzeinsatz
De haute qualité à paroi épaisse, avec bac pour terre



∅/H	CHF	Order	Order	Order	Order
TOPF POT		weiss blanc	anthrazit anthracite	taupe taupe	sand sable
∅33/H61	99,00	37927	37930	37933	37938
∅40/H75	139,00	37942	37945	37948	37953

Lieferfrist von 3–4 Wochen | Délai de livraison 3–4 semaines

ILIE & ILIE GLOSS NEW

Hochwertige, dickwandige Qualität
De haute qualité à paroi épaisse



∅/H	CHF	Order	Order	Order
ILIE		weiss white	perschwarz noire perle	rost rouille
∅37/H75	295,00	38347	38372	38348
∅42/H90	395,00	38351	38373	38352
∅47/H98	485,00	38343	38341	38374
∅57/H126	785,00	38354	38356	38375

∅/H	CHF	Order
ILIE GLOSS		weiss white
∅32/H67	165,00	38388
∅37/H75	295,00	38394
∅47/H98	485,00	38400

Lieferfrist von 3–4 Wochen | Délai de livraison 3–4 semaines

KIAM NEW

Hochwertige, dickwandige Qualität
De haute qualité à paroi épaisse



		CHF	Order
--	--	-----	-------

KIAM			weiss blanc	
QU-35/75	1	285,00	38430	
QU-40/90	1	385,00	38434	

KIAM GLOSS			weiss blanc	
QU-30/67	1	175,00	38445	
QU-35/75	1	285,00	38457	
QU-40/90	1	385,00	38449	

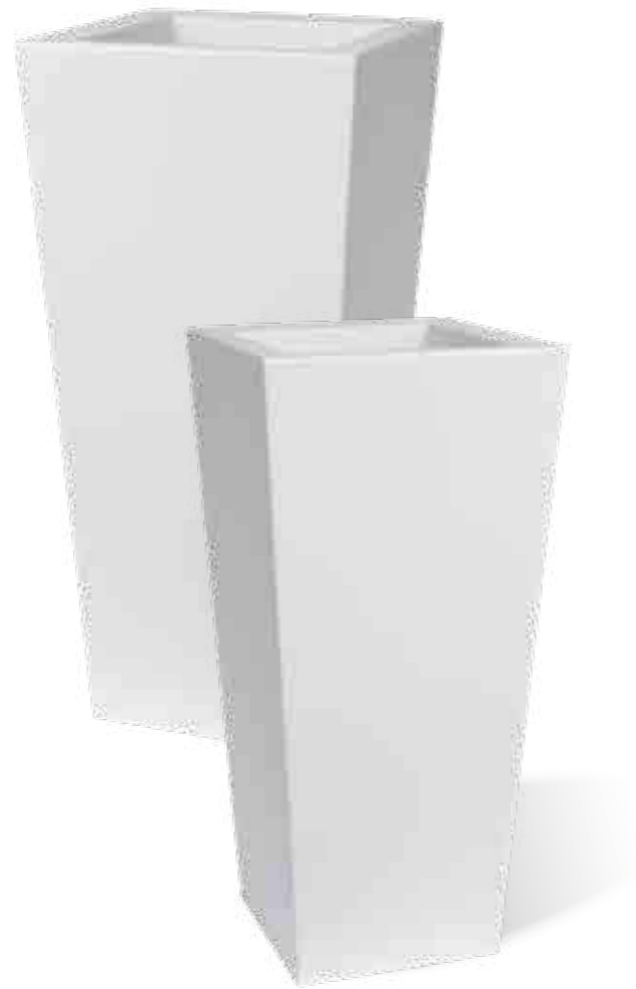

KUNO NEW

Hochwertige, dickwandige Qualität
De haute qualité à paroi épaisse



		CHF	Order
--	--	-----	-------

KUNO			weiss blanc	
RU-40/40	1	129,00	38742	
RU-50/50	1	199,00	38734	
RU-60/60	1	299,00	38738	



KUBE NEW

Hochwertige, dickwandige Qualität
De haute qualité à paroi épaisse



∅/H	CHF	Order	Order	Order	Order
KUBE		perlschwarz noire perle	weiss blanc	taupe taupe	rost rouille
QU-30/30	99,00	38499	38500	26107	38378
QU-30/30*	159,00	38516	38518	38520	38519
QU-40/40	159,00	26096	38478	26108	38379
QU-40/40*	229,00	38523	38525	38527	38526
QU-50/50	289,00	26097	38483	26109	38380
QU-50/50*	369,00	38530	38532	38534	38533
L80/B30/H30	349,00	38543	38544	38546	38545
L80/B30/H30*	449,00	38567	38568	38570	38377
L100/B40/H40	399,00	26100	38503	38505	38376
L100/B40/H40*	499,00	38535	38536	38538	38537

Lieferfrist von 3–4 Wochen | Délai de livraison 3–4 semaines
) mit Rollen

KUBE GLOSS & MINI NEW

Hochwertige, dickwandige Qualität
De haute qualité à paroi épaisse



∅/H	CHF	Order	Order
KUBE GLOSS		weiss blanc	rost rouille
QU-30/30	1 99,00	38662	38664
QU-40/40	1 175,00	38667	38669
QU-50/50	1 325,00	38672	38674
KUBE MINI		weiss blanc	taupe taupe
QU-18/18	1 49,00	38640	38641
QU-20/20	1 59,00	38555	38556
L50/B18/H18	1 99,00	38646	38647
L60/B20/H20	1 129,00	38582	38583
BEWÄSSERUNGSSET KIT D'ARROSAGE			
24x24	1 45,00	38468	
30x30	1 49,00	38469	
24x72	1 65,00	38472	



Lieferfrist von 3–4 Wochen | Délai de livraison 3–4 semaines

KUBE HIGH NEW

Hochwertige, dickwandige Qualität
De haute qualité à paroi épaisse



∅/H	CHF	Order	Order	Order	Order
KUBE		perschwarz noire perle	weiss blanc	taupe taupe	rost rouille
QU-30/70	249,00	38690	38691	38693	38382
QU-30/71*	329,00	38700	38701	38703	38384
QU-40/70	329,00	38694	38695	38697	38838
QU-40/71*	399,00	38704	38705	38707	38385
L80/B30/H70	449,00	38547	38607	38550	38549
L80/B30/H71*	549,00	38571	38572	38574	38381
L100/B40/H70	569,00	38510	38511	38513	38512
L100/B40/H71*	649,00	38539	38540	38542	38541

Lieferfrist von 3–4 Wochen | Délai de livraison 3–4 semaines
*) mit Rollen

BEWÄSSERUNGSSET | KIT D'ARROSAGE

17x17	1	39,00	38470
24x24	1	45,00	38468
17x51	1	55,00	38473
24x72	1	65,00	38472



Bewässerungsset | Kit d'arrosage

Lieferfrist von 3–4 Wochen | Délai de livraison 3–4 semaines

KUBE TOWER & HIGH SLIM NEW

Hochwertige, dickwandige Qualität
De haute qualité à paroi épaisse



∅/H	CHF	Order	Order	Order	Order
KUBE TOWER		perschwarz noire perle	weiss blanc	taupe taupe	rost rouille
QU-30/H90	289,00	38632	38633	38635	38390
L70/B30/H90	549,00	38627	38628	38630	38389
KUBE HIGH SLIM		perschwarz noire perle	weiss blanc	taupe taupe	rost rouille
QU-25/H70	225,00	38596	38599	38601	38387
L80/B25/H70	449,00	38586	38589	38591	38386

Lieferfrist von 3–4 Wochen | Délai de livraison 3–4 semaines

TULUM NEW

Hochwertige, dickwandige Qualität
De haute qualité à paroi épaisse



∅/H	CHF	Order	Order
TULUM		perschwarz noire perle	
Ø35/H51	179,00	38819	
Ø43/H63	249,00	38821	
Ø56/H102	499,00	38823	

Lieferfrist von 3–4 Wochen | Délai de livraison 3–4 semaines

ETRIA

Hochwertige, dickwandige Qualität
De haute qualité à paroi épaisse



	CHF	Order	Order
TOPF POT		perlschwarz noir perle	taupe
RU-34/28	29	25	14
RU-44/36	37	32	30
RU-54/44	46	39	56
RU-64/52	54	46	86

IKON

Hochwertige, dickwandige Qualität
De haute qualité à paroi épaisse



	CHF	Order	Order	Order
TOPF POT		weiss white	taupe taupe	perlschwarz noire perle
Ø50/H44	169,00	38197	38200	38196
Ø60/H53	249,00	38203	38206	38202
Ø70/H62	349,00	38231	38234	38876
Ø80/H71	429,00	38143	38146	38142
Ø100/H89	699,00	38151	38154	38150
Ø120/H107	1050,00	38159	38162	38158
Ø140/H125	1990,00	38278	38281	38277
Ø160/H143	2390,00	38286	38289	38285
Ø200/H178	2990,00	38232		38239

Lieferfrist von 3-4 Wochen | Délai de livraison 3-4 semaines

OLYMPO



Ø/H	Vol./L	CHF	Order	Order	Order	
			anthrazit anthracite	taupe	terracotta	
Ø20/H8	1,4	10/20	4,50	26055 8 000072 054354	36759 8 000072 083842	26056 8 000072 213751
Ø25/H9	2,7	10/20	6,50	26057 8 000072 054378	36766 8 000072 083866	26058 8 000072 213768
Ø30/H11	4,7	10/20	9,50	26059 8 000072 048162	36748 8 000072 083880	26060 8 000072 213591
Ø35/H13	7,5	5/20	13,50	26061 8 000072 048186	36770 8 000072 083903	26062 8 000072 214543
Ø40/H15	11	5/10	15,50	26063 8 000072 048209	36752 8 000072 083927	26064 8 000072 213607
Ø45/H17	16	5/10	17,50	26065 8 000072 048223	36774 8 000072 083941	26066 8 000072 215007
Ø50/H19	22	5/10	21,50	26067 8 000072 048247	36753 8 000072 083965	26068 8 000072 213614
Ø60/H23	38	5/10	34,50	26069 8 000072 048261		26070 8 000072 213621

GEO & MEDEA



Ø/H	Vol./L	CHF	Order	Order	Order	
			anthrazit anthracite	taupe	terracotta	
GEO TOPF POT						
Ø20/H15	2,9	10/40	3,50	26075 8 000072 044430	36219 8 000072 067002	36215 8 000072 219746
Ø25/H19	5,6	10	5,50	26076 8 000072 051889	36226 8 000072 067040	36222 8 000072 219753
Ø30/H23	9,7	10	7,90	26077 8 000072 044454	36233 8 000072 067088	36229 8 000072 219760
Ø35/H26	15,4	10	9,90	26078 8 000072 044478	36240 8 000072 067125	36236 8 000072 219777
Ø40/H30	23,2	5/10	12,50	26079 8 000072 044492	36247 8 000072 067163	36243 8 000072 219784
Ø45/H34	33	5/10	14,90	26080 8 000072 044515	36252 8 000072 074628	36250 8 000072 219791
Ø50/H38	45,3	5/10	21,50	26081 8 000072 044539	36255 8 000072 074642	36253 8 000072 219807
Ø60/H45	78,4	5	36,90	26082 8 000072 049657		36256 8 000072 219814
MEDEA UNTERSETZER SOUCOUBE						
Ø20		5/100	1,90	26083 8 000072 044553	36548 8 000072 066708	36544 8 000072 214758
Ø24		5/100	2,50	26084 8 000072 049183	36571 8 000072 066746	36567 8 000072 214772
Ø28		5/50	3,50	26085 8 000072 044577	36594 8 000072 066784	36590 8 000072 214796
Ø32		5/50	5,20	26086 8 000072 044591	36617 8 000072 066821	36613 8 000072 214819
Ø40		5/50	7,50	26087 8 000072 044614	36640 8 000072 066869	36636 8 000072 214833
Ø44		5/25	8,90	26088 8 000072 044638	36645 8 000072 074765	36643 8 000072 214840
Ø48		5/25	11,50	26089 8 000072 044652	36648 8 000072 074789	36646 8 000072 214857
Ø56		5/25	15,90	26091 8 000072 049619		36664 8 000072 214871

BOLA COLOR



CHF	Order	Order	Order
-----	-------	-------	-------

		white	schiefer	sand brown	
RU-23	1	54,90	49567* 4 008789 167606	49568* 4 008789 167644	49569* 4 008789 167668
RU-32	1	74,90	49570* 4 008789 168504	49571* 4 008789 168641	49572* 4 008789 168665

CLASSICO LS ALL INCLUSIVE-SET



		CHF	Order	Order	Order
ALL INCLUSIVE-SET MIT ÜBERLAUF AVEC DÉVERSOIR			weiss blanc	anthrazit anthracite	taupe
RU-21/20	1	39,90	48688 4 008789 160201	48687 4 008789 160232	48792 4 008789 160256
RU-28/26	1	49,90	48690 4 008789 160409	48689 4 008789 160430	48796 4 008789 160454
RU-35/33	1	74,90	48692 4 008789 160607	48691 4 008789 160638	48800 4 008789 160652
RU-43/40	1	115,00	48694 4 008789 160805	48693 4 008789 160836	48804 4 008789 160850
RU-50/47	1	149,00	48696* 4 008789 161000	48695* 4 008789 161031	48808* 4 008789 161055
RU-60/56	1	229,00	49577* 4 008789 145604	49579* 4 008789 145635	49580* 4 008789 145659
RU-70/65	1	399,00	49584* 4 008789 146601	49586* 4 008789 146632	49587* 4 008789 146656
			scarlet rot rouge écarlate	schwarz noir	silber argent
RU-21/20	1	39,90	48793 4 008789 160270	48794 4 008789 160294	48791* 4 008789 160287
RU-28/26	1	49,90	48797 4 008789 160478	48798 4 008789 160492	48795* 4 008789 160485
RU-35/33	1	74,90	48801 4 008789 160676	48802 4 008789 160690	48799* 4 008789 160683
RU-43/40	1	115,00	48805 4 008789 160874	48806 4 008789 160898	48803* 4 008789 160881
RU-50/47	1	149,00	48809* 4 008789 161079	48810* 4 008789 161093	48807* 4 008789 161086
RU-60/56	1	229,00	49581* 4 008789 145673	49583* 4 008789 145697	49582* 4 008789 145680
RU-70/65	1	399,00	49588* 4 008789 146670	49590* 4 008789 146694	49589* 4 008789 146687

* Lieferfrist 10 Arbeitstage | Délai de livraison 10 jours ouvrables

QUADRO LS ALL INCLUSIVE-SET



		CHF	Order	Order	Order
ALL INCLUSIVE-SET MIT ÜBERLAUF AVEC DÉVERSOIR			weiss blanc	anthrazit anthracite	taupe
QU-21/20	1	39,90	48719 4 008789 161208	48718 4 008789 161239	48848 4 008789 161253
QU-28/24	1	57,90	48721 4 008789 161406	48720 4 008789 161437	48852 4 008789 161451
QU-35/33	1	89,90	48723 4 008789 161604	48722 4 008789 161635	48856 4 008789 161659
QU-43/40	1	129,00	48725 4 008789 161802	48724 4 008789 161833	48860 4 008789 161857
QU-50/47	1	169,00	48727* 4 008789 162809	48726* 4 008789 162830	48864* 4 008789 162854
			scarlet rot rouge écarlate	schwarz noir	silber argent
QU-21/20	1	39,90	48849 4 008789 161277	48850 4 008789 161291	48847* 4 008789 161284
QU-28/24	1	57,90	48853 4 008789 161475	48854 4 008789 161499	48851* 4 008789 161482
QU-35/33	1	89,90	48857 4 008789 161673	48858 4 008789 161697	48855* 4 008789 161680
QU-43/40	1	129,00	48861 4 008789 161871	48862 4 008789 161895	48859* 4 008789 161888
QU-50/47	1	169,00	48865* 4 008789 162878	48866* 4 008789 162892	48863* 4 008789 162885

* Lieferfrist 10 Arbeitstage | Délai de livraison 10 jours ouvrables

CUBICO ALL INCLUSIVE-SET



∅/H		CHF	Order	Order	Order
	ALL INCLUSIVE-SET MIT ÜBERLAUF AVEC DÉVERSOIR		weiss blanc	anthrazit anthracite	taupe
QU-22/41	1	59,90	48387* 4 008789 184603	48388* 4 008789 184634	48824* 4 008789 184641
QU-30/56	1	125,00	48393 4 008789 181817	48394 4 008789 181848	48826 4 008789 182142
QU-40/75	1	219,00	48400 4 008789 181916	48401 4 008789 181947	48828 4 008789 182159
QU-50/95	1	349,00	48406* 4 008789 181619	48409* 4 008789 181640	48830* 4 008789 181688
			scarlet rot rouge écarlate	schwarz noir	silber argent
QU-22/41	1	59,90	48392* 4 008789 184795	48390* 4 008789 184696	48389* 4 008789 184689
QU-30/56	1	125,00	48398* 4 008789 181831	48396* 4 008789 181862	48395* 4 008789 181855
QU-40/75	1	219,00	48405* 4 008789 181930	48403* 4 008789 181961	48402* 4 008789 181954
QU-50/95	1	349,00	48408* 4 008789 181633	48411* 4 008789 181664	48410* 4 008789 181657

* Lieferfrist 10 Arbeitstage | Délai de livraison 10 jours ouvrables

RONDO LS ALL INCLUSIVE-SET



∅/H		CHF	Order	Order	Order
			weiss	anthrazit	taupe
RU-32/56	1	119,00	48710 4 008789 157805	48704 4 008789 157836	48879* 4 008789 157843
RU-40/75	1	199,00	48605 4 008789 157409	48606 4 008789 157430	48881* 4 008789 157447
			scarlet rot	schwarz	silber
RU-32/56	1	119,00	48707* 4 008789 157997	48708* 4 008789 157898	48709* 4 008789 157881
RU-40/75	1	199,00	48610* 4 008789 157591	48608* 4 008789 157492	48607* 4 008789 157485

* Lieferfrist 10 Arbeitstage | Délai de livraison 10 jours ouvrables

BALCONERA

COTTAGE



∅/H		CHF	Order	Order	Order
ALL INCLUSIVE-SET			weiss blanc	granit granit	mokka moka
L50/B19/H19	1	42,90	48463* 4 008789 156006	48464 4 008789 156020	48465 4 008789 156051
L79/B19/H19	1	54,90	48466* 4 008789 156105	48467 4 008789 156129	48468 4 008789 156150

BALCONERA

COLOR



∅/H		CHF	Order	Order	Order
ALL INCLUSIVE-SET			weiss blanc	schiefergrau gris-ardoise	muskat muscade
L50/B19/H19	4	42,90	48942 4 008789 156709	48943 4 008789 156730	48945 4 008789 156747
L79/B19/H19	4	54,90	48947 4 008789 156808	48948 4 008789 156839	48950 4 008789 156846

BALCONERA

STONE



∅/H		CHF	Order	Order	Order
ALL INCLUSIVE-SET			steingrau gris pierre	quartzweiss blanc quartz	graphitschwarz noir graphite
L50/B19/H19	4	49,90	49379* 4 008789 156501	49432* 4 008789 156570	49381* 4 008789 156525
L79/B19/H19	4	59,90	49382* 4 008789 156600	49433* 4 008789 156679	49384* 4 008789 156624

BALKONKISTENHALTER ACCROCHES-BALCONNIÈRES

		CHF	Order	Order
Paar paire		1	34,90	48654 4 008789 190307
				48653 4 008789 190338



* Lieferfrist 10 Arbeitstage | Délai de livraison 10 jours ouvrables

* Lieferfrist 10 Arbeitstage | Délai de livraison 10 jours ouvrables

ZUBEHÖR | ACCESSOIRES



CHF

Order

WASSERSTANDSANZEIGER |
INDICATEURS DE NIVEAU D'EAU

WA CL/QU 21	1	6,90	48757	4 008789 198204
WA CL/QU 28	1	7,90	48953	4 008789 197856
WA CL/QU 35 CU 30	1	8,90	48758	4 008789 198211
WA CL/QU 43 CU 40	1	9,90	48759	4 008789 198846
WA CL/QU/CU 50	1	9,90	48760	4 008789 198228
WA CL 60	1	14,90	48761*	4 008789 198235
WA CL 70	1	16,90	48762*	4 008789 198242



CHF

Order

ROLLENUNTERSETZER | SOUCOPE À ROULETTES

43	1	26,90	48124	4 008789 198808
50	1	28,90	48125	4 008789 134035
60	1	34,90	48126	4 008789 135032
70	1	39,90	48127	4 008789 136039



CHF

Order

ROLLENUNTERSETZER |
SOUCOPE À ROULETTES

anthrazit
anthracite

QU-30	1	34,90	48676	4 008789 134271
QU-40	1	47,90	48675	4 008789 134172

ROLLENUNTERSETZER |
SOUCOPE À ROULETTES

weiss
blanc

QU-30	1	34,90	48956	4 008789 134257
-------	---	-------	-------	-----------------

* Lieferfrist 10 Arbeitstage | Délai de livraison 10 jours ouvrables

LUWASA LONGTIME

DAS SAUBERE UND NACHHALTIGE SYSTEM FÜR VITALE
LE SYSTÈME PROPRE ET DURABLE POUR LES PLANTES

PFLANZEN.
VITALES.

DAS SYSTEM | LE SYSTÈME

Giessintervalle von 3-6 Wochen
Intervalles d'arrosage de 3-6 semaines

Optimale Nährstoffversorgung
Approvisionnement optimal
en éléments nutritifs

Düngeintervalle bis zu 1 Jahr
Intervalles d'apport d'engrais pouvant
aller jusqu'à 1 an

Für alle Gefäße geeignet
Convient à tous les pots

Auch für Erdpflanzen geeignet
Convient également aux plantes en terre

DAS SUBSTRAT | LE SUBSTRAT

Optimaler Wasser-Luft-Haushalt
Équilibre eau-air optimal

Speichert grossen Wasservorrat
Emmagasine une grande
réserve d'eau

Umweltfreundlich & strukturstabil
Respectueux de l'environnement et
structurellement stable

Beste Durchlüftung der Wurzeln
Aération optimale des racines

Bietet optimalen Halt für Wurzeln
Offre un ancrage idéal aux racines



Luwasa Longtime ist perfekt für den modernen Menschen mit Anspruch an sich und seine Umgebung.
Le système Luwasa Longtime est parfait pour l'homme moderne exigeant envers lui-même et son environnement.

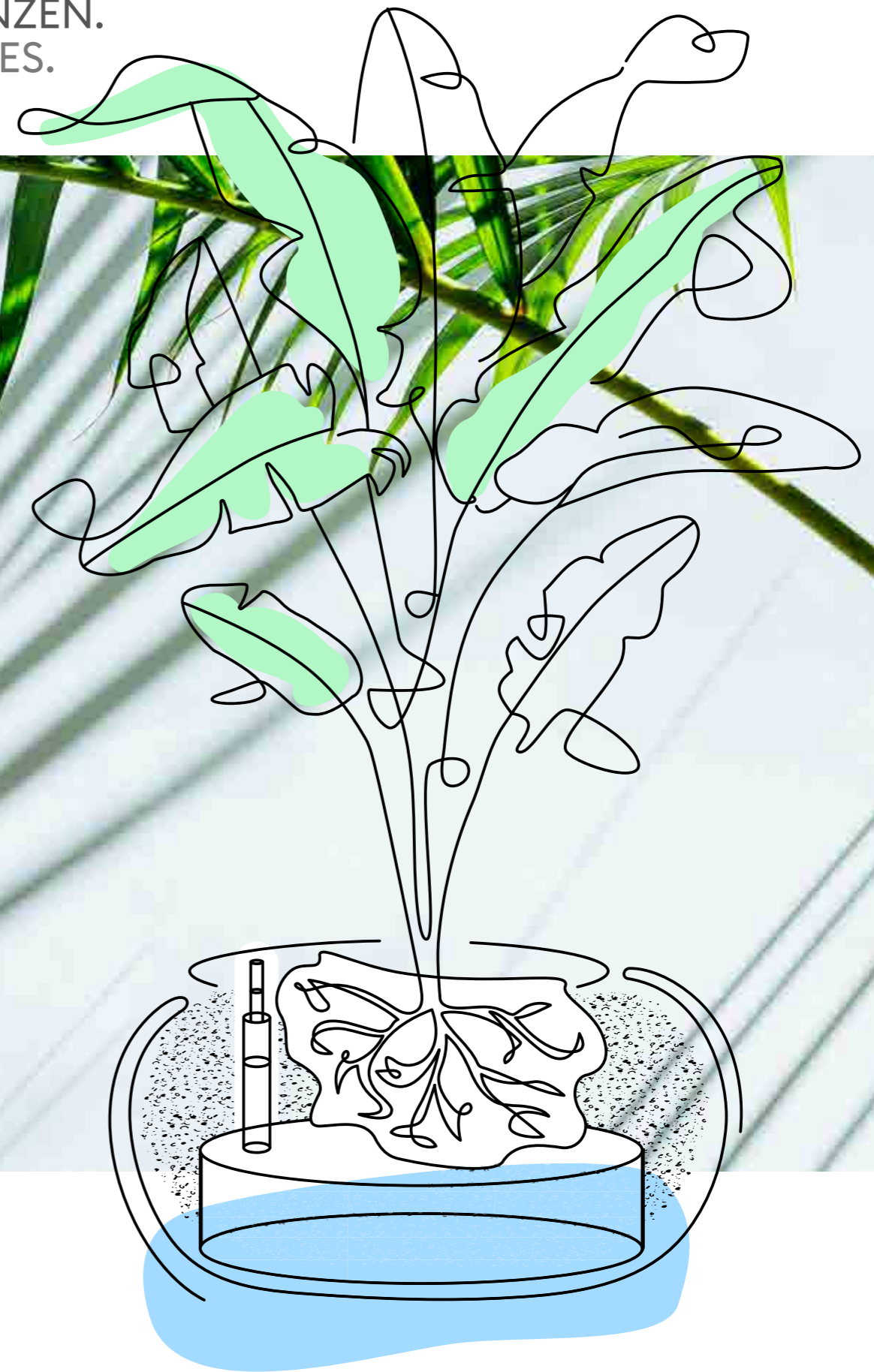

LUWASA LONGTIME

MIT SYSTEM ZUM ERFOLG
LE SYSTÈME DE LA RÉUSSITE

SYSTEMPLATTEN PLATEAUX DE SÉPARATION

Die Systemplatten dienen den Pflanzen als Wasserreservoir und sind passend zu jeder Gefäßgröße erhältlich.

Les plateaux de séparation servent de réservoir d'eau aux plantes et sont disponibles dans toutes les tailles de récipient.



OUTDOORSCHALEN SUPPORTS POUR L'EXTÉRIEUR

Die LT-System Outdoorschale eignet sich als perfektes Wasserreservoir für die Outdoor-Variante.

Le support pour l'extérieur du système Luwasa® Longtime se présente comme un parfait réservoir d'eau pour la variante destinée à l'extérieur.



GIESSANZEIGER INDICATEUR D'ARROSAGE

Die optimale Wasserversorgung der Pflanzen immer unter Kontrolle und fest im Griff dank Giessanzeige oder digitalem Feuchtesensor.

Un approvisionnement en eau optimal et toujours sous contrôle grâce à l'indicateur d'arrosage ou au capteur d'humidité numérique.



WEICHEINSÄTZE INSERTS SOUPLES

Der Weicheinsatz passt sich der Gefäßform gut an und bietet für jedes Gefäß optimalen Auslaufschutz. In 19 verschiedene Größen bzw. Formen erhältlich.

L'insert souple s'adapte bien à la forme du récipient et offre pour chaque modèle une protection optimale contre l'écoulement. Disponible en 19 tailles et formes différentes.



PFLANZGEFÄSSE RÉCIPIENTS

Die dekorativen Pflanzgefäße in unterschiedlichen Farben, Formen und Größen bringen die einzelnen Komponenten optimal zusammen.

Nos récipients décoratifs, disponibles en différentes couleurs, formes et tailles, associent au mieux les différents composants.



LANGZEITDÜNGER ENGRAIS DE LONGUE DURÉE

Mit dem Langzeitdünger reicht es aus, alle 10-12 Monate zu düngen.

Avec l'engrais de longue durée, un apport d'engrais tous les 10-12 mois suffit.



LONGTIME SUBSTRAT

Das mineralische LT-Substrat ist perfekt für alle Erdpflanzen und bietet hervorragende Wasserspeicher-Eigenschaften.

Le Longtime Substrat, produit minéral, est parfait pour toutes les plantes en terre et offre d'excellentes propriétés de rétention en eau.



LUWASA LONGTIME

... UND SO FUNKTIONIERT ES

Wir haben 2 Systemvarianten speziell für die verschiedenen Einsätze im Indoor- und Outdoorbereich entwickelt. Alle Komponenten sind optimal aufeinander abgestimmt. Die Luwasa® Longtime-Produkte machen aus

Erdpflanzen Selbstversorger für Wochen. Für jedes Gefäß, für jede Pflanze, für jeden Standort, für jeden das Richtige!

INDOOR STANDARD

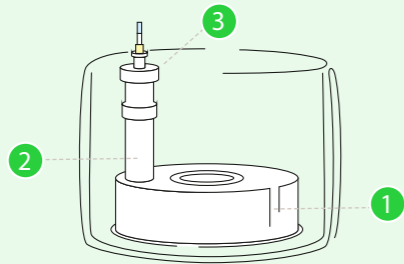

Systemplatte **1** in das Pflanzgefäß einbringen. Servicerohr, bestehend aus Kombigehäuse **2** und evtl. Verlängerungen, in den Einsatz stecken und auf Gefäßhöhe hochschrauben. Wasserstandsanzeiger **3** in das Servicerohr einsetzen und Servicerohr mit Deckel verschliessen.

OUTDOOR STANDARD

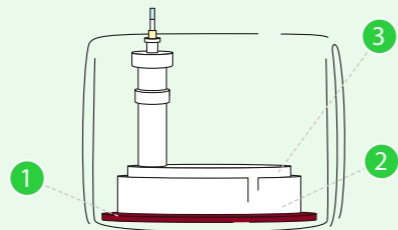

Bei der Outdooranwendung Gefäß mit Bodenauslauf verwenden. Zur Abdeckung Vlies **1** einlegen. Outdoorschale **2** waagrecht auf den Gefäßboden stellen, darin Systemplatte **3** positionieren (dazu Systemplatte laut nebenstehender Variante Indoor vorbereiten).

AUFBAU

BEPFLANZUNG

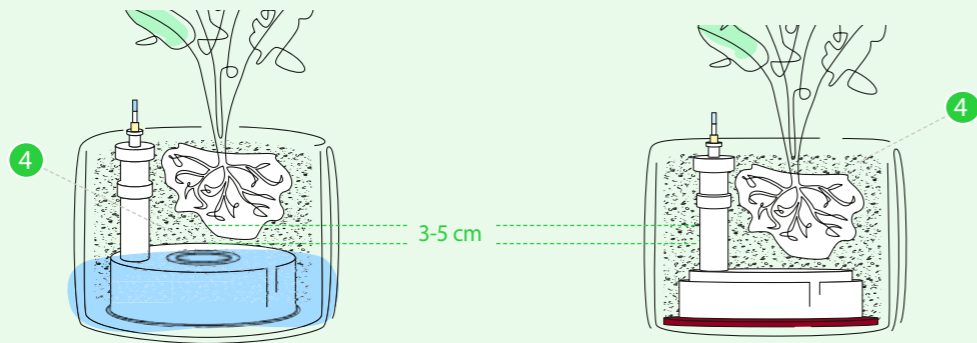

Gilt für Indoor- wie Outdoorvariante!

Systemplatte bzw. die Outdoorschale mit min. 3-5 cm Luwasa® Longtime Substrat **4** abdecken. Den Wurzelballen von loser, nicht durchwurzelter Erde befreien. Pflanze mittig in dem Gefäß positionieren und bis oben mit Luwasa® Longtime Substrat auffüllen. Zwischendurch leicht rütteln, um Hohlräume im Substrat zu verhindern.

GIESSEN & DÜNGEN

Gilt für Indoor- wie Outdoorvariante!

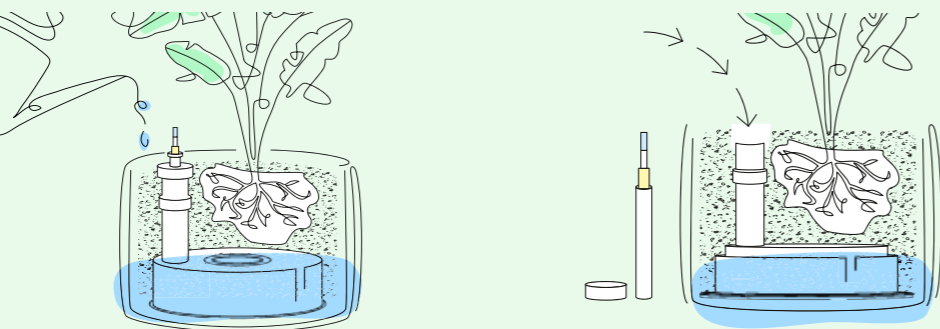

Ganzflächig über das Luwasa® Longtime Substrat giessen, bis sich der Wasserstandsanzeiger bewegt, kurz innehalten. Langsam ganzflächig nachgiessen bis Wasserstandsanzeiger auf OPTimum steht. Nachgiessen: Erst wenn der Wasserstandsanzeiger auf MINimum steht und eine notwendige Trockenperiode von mindestens einer Woche eingehalten wurde.

Mit dem Luwasa® Longtime-Dünger nur noch 1 x im Jahr düngen! Dünger nach Produktbeschreibung über den Serviceschacht einfüllen.

... VOICI COMMENT CELA FONCTIONNE

Nous avons conçu deux variantes du système spécialement pour les différents types d'utilisation à l'intérieur comme à l'extérieur. Tous les composants sont parfaitement accordés entre eux. Les produits

Luwasa® Longtime permettent aux plantes en terre d'être autonomes pendant plusieurs semaines. La solution idéale pour chaque pot, pour chaque plante, pour chaque emplacement et pour chacun!

INTÉRIEUR STANDARD

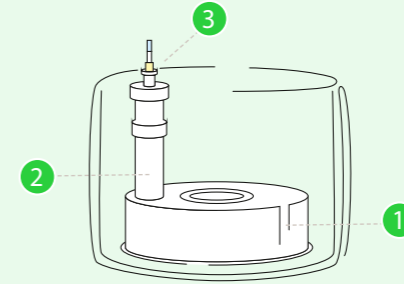

Placer le plateau de séparation **1** de diamètre approprié dans le pot. Introduire le tube d'entretien comportant un boîtier combiné **2** et éventuellement des rallonges dans l'insert et l'élever en fonction de la hauteur du pot. Insérer l'indicateur de niveau d'eau **3** dans le tube d'entretien et poser le couvercle sur le tube.

EXTÉRIEUR STANDARD

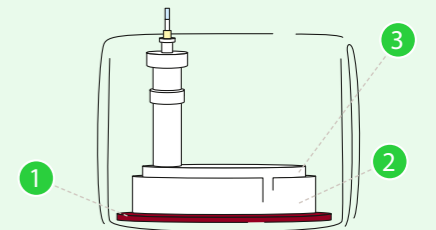

En cas d'utilisation en extérieur, opter pour un pot permettant un écoulement au sol. Appliquer une nappe **1** comme couverture. Placer le support pour l'extérieur **2** à l'horizontale au fond du pot et y positionner le plateau de séparation **3** (préparer à cet effet le plateau de séparation comme pour la variante d'intérieur ci-contre).

INSTALLATION

CULTURE

Valable pour l'intérieur comme pour la variante destinée à l'extérieur !

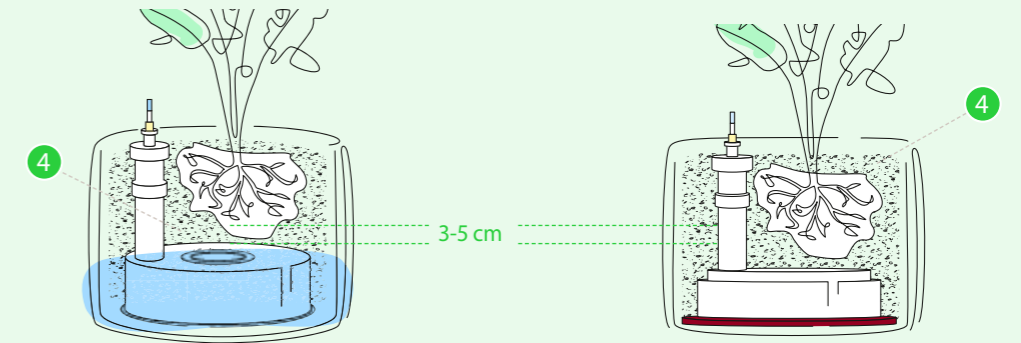

Recouvrir le plateau de séparation d'au moins 3 à 5 cm de substrat Longtime **4**. Dégager la motte de racines de la terre meuble non colonisée par des racines. Placer la plante au milieu du pot et remplir jusqu'en haut le pot de substrat tout en le secouant légèrement de temps en temps pour éviter la formation de cavités dans le substrat.

ARROSAGE & APPORT D'ENGRAIS

Valable pour l'intérieur comme pour la variante destinée à l'extérieur !

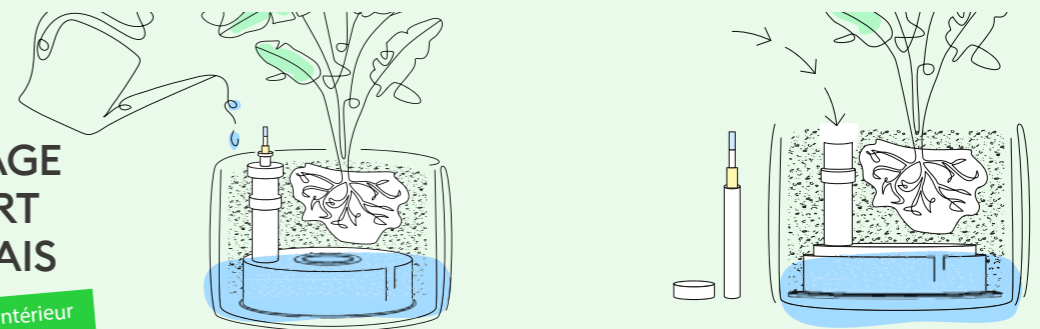

Arroser sur toute la surface et sur le substrat Luwasa® Longtime jusqu'à ce que l'indicateur de niveau d'eau bouge. Stopper alors brièvement l'opération. Reprendre l'arrosage sur toute la surface jusqu'à ce que l'indicateur de niveau d'eau soit sur OPTimum. N'ajouter de l'eau que lorsque l'indicateur de niveau d'eau est sur MINimum et qu'une période sans eau nécessaire d'au moins une semaine a été respectée.

Apporter de l'engrais seulement une fois par an grâce à l'engrais Luwasa® Longtime ! Ajouter l'engrais en suivant le descriptif du produit via le compartiment d'entretien.

LUWASA LONGTIME

PERFEKT AUCH FÜR HOHE PFLANZGEFÄSSE IDÉAL MÊME POUR LES RÉCIPIENTS DE GRANDE TAILLE

Luwasa® Longtime sind keine Grenzen gesetzt. Selbst in hohen Pflanzgefässen kann unser Alleskönner Ihren Erdpflanzen eine optimale Basis bieten. Im Gegensatz zum Standardaufbau kommen beim Einsatz in hohe Pflanzgefässen weitere Komponenten zum Einsatz und schon steht einem gesunden Pflanzenwachstum nichts mehr im Wege.

Le système Luwasa® Longtime ne connaît pas de limite. Même dans les récipients de grande taille, notre système polyvalent offre à vos plantes en terre une base optimale. Par rapport à l'installation standard, l'utilisation dans des récipients de grande taille fait intervenir des composants supplémentaires. Dès lors, plus rien ne s'oppose à la croissance saine de vos plantes.

INDOOR PFLANZGEFÄSSE RÉCIPIENTS POUR L'INTÉRIEUR

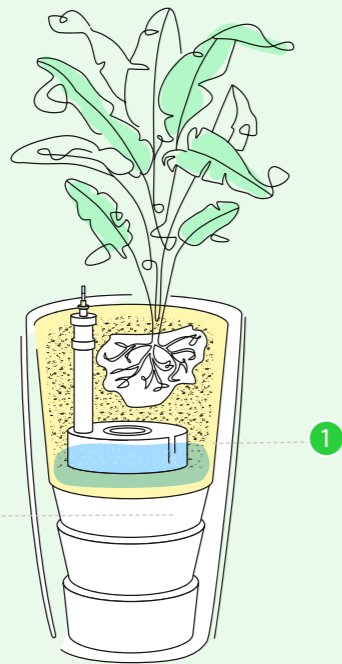

AUFBAU INSTALLATION

Bei der Indoor-Variante verwenden Sie bei hohen Pflanzgefässen am besten unsere Weicheinsätze **1** sowie ein Styropor **2** für stabilen Halt. Den übrigen Hohlraum können Sie mit Blähton oder weiteren Styroporplatten auffüllen. Hierbei ist auf eine ausgewogene Gewichtsverteilung zu achten, damit die Standsicherheit des Gefäßes nicht gefährdet ist. Restlicher Aufbau/Bepflanzung/Pflege erfolgt wie auf der vorherigen Doppelseite unter INDOOR STANDARD beschrieben.

Pour la variante d'intérieur, utilisez de préférence pour les récipients de grande taille nos inserts souples **1** ainsi qu'un morceau de polystyrène **2** pour un appui stable. L'espace creux restant peut être rempli avec de l'argile expansée ou des plaques de polystyrène supplémentaires. Veillez à ce que la répartition du poids soit équilibrée afin de ne pas compromettre la stabilité du récipient. Pour les étapes suivantes de l'installation, la culture et l'entretien, reportez-vous aux instructions de la double page précédente à la rubrique INTÉRIEUR STANDARD.

OUTDOOR PFLANZGEFÄSSE RÉCIPIENTS POUR L'EXTÉRIEUR

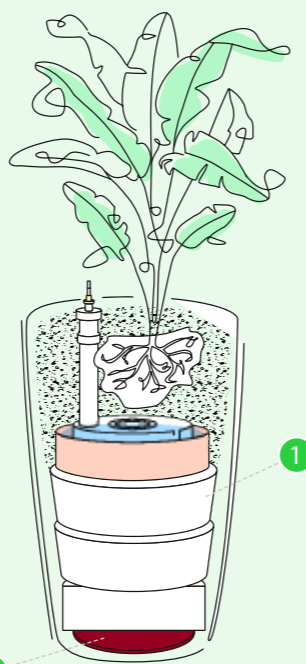

Bei der Outdooranwendung von hohen Pflanzgefässen wird ein Gefäß mit Bodenauslauf verwendet. Als Auslaufschutz wird Vlies **2** am Boden ausgelegt. Styropor **1** dient auch hier für einen stabilen Halt. Den übrigen Hohlraum können Sie mit Blähton oder weiteren Styroporplatten auffüllen. Hierbei ist auf eine ausgewogene Gewichtsverteilung zu achten, damit die Standsicherheit des Gefäßes nicht gefährdet ist. Restlicher Aufbau/Bepflanzung/Pflege erfolgt wie auf der vorherigen Doppelseite unter OUTDOOR STANDARD beschrieben.

En cas d'utilisation en extérieur avec un récipient de grande taille, optez pour un récipient permettant un écoulement au sol. Une nappe **2** est appliquée au sol pour éviter les fuites. Le polystyrène **1** assure ici aussi un appui stable. L'espace creux restant peut être rempli avec de l'argile expansée ou des plaques de polystyrène supplémentaires. Veillez à ce que la répartition du poids soit équilibrée afin de ne pas compromettre la stabilité du récipient. Pour les étapes suivantes de l'installation, la culture et l'entretien, reportez-vous aux instructions de la double page précédente à la rubrique EXTÉRIEUR STANDARD.



CHF

Order

LT-SUBSTRAT, MINERALISCH I LT-SUBSTRAT, MINÉRAL, Ø 2-8 mm

6 l	1	180	15,90	27100	7 610174 073576
Display 60 bag 6 l**	1		954,00	27102	7 610174 001494
10 l	1	120	19,90	27101	7 610174 073583
Display 44 bag 10 l**	1		875,60	27103	7 610174 001500
25 l	1	50	24,90	27048	7 610174 082509
Big Bag 1500 l	1	1	1194,00	46913*	7 610174 085388



LT-SYSTEMAUFSATZ I LT-ÉLÉMENT SUPÉRIEUR DU SYSTÈME

30, H = 30-34 cm	1	25,90	27082	7 610174 350899
40, H = 37-43 cm	1	32,90	27083	7 610174 350905
45, H = 43-47 cm	1	35,90	27084	7 610174 350912
55, H = 51-57 cm	1	37,90	27085	7 610174 350929



Vereinfacht Düngeservice dank Steck-Abdeckung. Simplifie le service d'engrais grâce à la couverture de plug-in.

27082-27085 inkl. Langzeitnahrung avec engrais de longue durée



LT-SYSTEMPLATTE I LT-PLATEAU DE SÉPARATION

25 für Gefäß-Innen Ø pour récipients Ø 26-35 cm	1	44,90	27000	7 610174 075990
35 für Gefäß-Innen Ø pour récipients Ø 36-45 cm	1	59,90	27001	7 610174 076003

27022
(Ø 66 mm)



27000/27001

* Lieferzeit 10 Arbeitstage | Délai de livraison 10 jours ouvrables

** 1/2 Display-Palette | 1/2 Palette-Display

LUWASA LONGTIME



CHF

Order

LT-SYSTEMPLATTE-DECKEL | LT-COUVERCLE DU PLATEAU DE SÉPARATION

	1	2,00	27022	
--	---	------	-------	--

LT-OUTDOORSCHALE | LT-COUVERCLE DU PLATEAU DE SÉPARATION

28 für LT-Systemplatte 25 pour LT-Plateau de séparation 25	1	17,90	27005	
--	---	-------	-------	--

38 für LT-Systemplatte 35 pour LT-Plateau de séparation 35	1	25,90	27006	
--	---	-------	-------	--

BEWÄSSERUNGSSET | KIT D'ARROSAGE

RU-21	1	9,90	27099	
-------	---	------	-------	--

RU-23	1	11,90	27194	
-------	---	-------	-------	--

RU-28	1	14,90	27097	
-------	---	-------	-------	--

RU-35	1	19,90	27096	
-------	---	-------	-------	--

LANGZEITDÜNGER LONGTIME / HYDRO ENGRAIS LONGUE DURÉE LONGTIME / HYDRO

750 g (Granulat Granulés)	1	22,50	27055	
-----------------------------	---	-------	-------	--

2500 g (Granulat Granulés)	1	69,00	27057	
------------------------------	---	-------	-------	--



27022



27005/27006



passend für | adapté pour

67917 | Ø26/30

67974 | Ø30/29

67916 | Ø35/30

67915 | Ø44/38



Geeignet für alle Zierpflanzen in Gefässen mit Wasserspeicher und für Hydrokulturen

Convient à toutes les plantes ornementales en récipient équipé d'un réservoir d'eau et à l'hydroculture

KOMBI LINE FERTIGLÖSUNGEN LES SOLUTIONS PRÊTES À L'EMPLOI KOMBI LINE

Mit den Fertiglösungen sind Sie auf der sicheren Seite. Erhältlich in 3 Varianten bis zu einer maximalen Höhe von 40 cm. In jedem Set sind folgende Artikel enthalten: Kombigehäuse, Wasserstandsanzeiger, Schraubdeckel mit Lochöffnung sowie je nach Höhe die entsprechende Anzahl an Verlängerungen. Benötigen Sie weitere Einzelteile bzw. andere Gesamthöhen, dann stehen Ihnen auf der nächsten Seite eine Vielzahl an Einzelkomponenten zur Verfügung.

Avec les solutions prêtes à l'emploi, vous êtes sûr de faire le bon choix. Disponibles en trois variantes d'une hauteur maximale de 40 cm. Chaque kit contient les articles suivants: boîtier combiné, indicateur de niveau d'eau, couvercle à vis avec ouverture et, en fonction de la hauteur, nombre de rallonges adéquat. Vous avez besoin de pièces supplémentaires ou d'une hauteur globale plus importante? Vous pouvez choisir sur la page suivante parmi un grand nombre de composants individuels.



WA 21 Kombi

WA 28 Kombi



WA 38 Kombi







CHF

Order

KOMBI LINE FERTIGLÖSUNGEN | LES SOLUTIONS PRÊTES À L'EMPLOI KOMBI LINE

WA 21 Kombi	1/30	17,90	46338	
WA 28 Kombi (28-34 cm)	1/30	22,90	46351	
WA 38 Kombi (35-40 cm)	1	25,90	46352	

ZIMMERPFLANZENDÜNGER | ENGRAIS POUR PLANTES D'INTERIEUR NPK 4-4-7

250 ml	15	4,50	45886	
500 ml	15	5,90	45018	
1000 ml	12	9,90	45019	
10 l	1	85,00	30210	



Flüssigdünger für alle Hydrokultur und Erdpflanzen

Engrais liquide pour toutes les plantes en hydroculture et en terre

LUWASA LONGTIME

KOMBI LINE EINZELKOMPONENTEN LES COMPOSANTS INDIVIDUELS KOMBI LINE



WASSERSTANDSANZEIGER INDICATEUR DE NIVEAU D'EAU

Erhältlich in 8 verschiedenen Grössen
Disponibles en 8 tailles différentes

ABDECKUNG MIT ÖFFNUNG BOUCHON AVEC OUVERTURE

Wählbar als Steck-Abdeckung ohne Schraubgewinde ① oder für besseren Schutz und zur Stabilisierung des Wasserstandsanzeigers als Schraubdeckel ②.

Disponible sous forme de bouchon enfichable sans pas de vis ① ou, pour une meilleure protection et une stabilisation de l'indicateur de niveau d'eau, de couvercle à vis ②.

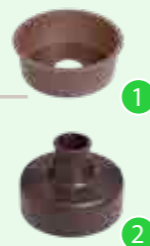

VERLÄNGERUNG TUBE DE RALLONGE

Verlängerung von min. 7,7 bis max. 13 cm. Im gezeigten Beispiel wurden 5 Verlängerungen eingesetzt.

Tube de rallonge de 7,7 cm minimum à 13 cm maximum. Dans l'exemple illustré, 5 tubes de rallonge ont été utilisés.



KOMBIGEHÄUSE BOÎTIER COMBINÉ

21 cm hoch - wird in LT-Systemplatte eingesteckt

D'une hauteur de 21 cm - à insérer dans le plateau de séparation Longtime.

AUFBAU AM BEISPIEL WA 60 EXEMPLE DE MONTAGE AVEC LE MODÈLE WA 60



CHF

Order

KOMBI LINE EINZELKOMPONENTEN LES COMPOSANTS INDIVIDUELS KOMBI LINE

WA 21	1/330	8,90	23501	7 610174 043807
WA 28	1	9,90	23500	7 610174 235004
WA 32 (28-34 cm)	1/130	11,90	23520	7 610174 235202
WA 38 (35-41 cm)	1/160	12,90	23540	7 610174 235400
WA 42 (42-48 cm)	1/36	13,90	23550	7 610174 235509
WA 50 (49-55 cm)	1/220	14,90	23560	7 610174 235608
WA 60 (56-62 cm)	1/110	15,90	23570	7 610174 235707
WA 66 (63-69 cm)	1	18,90	23580	7 610174 235806
WA 70-95 individuell individuellement	1	24,90	23590	7 610174 064734

Kombigehäuse Boîtier combiné	1/50	4,90	46350	7 610174 085265
--------------------------------	------	------	-------	-----------------

Verlängerung Tube de rallonge	1/50	4,90	27010	7 610174 076058
---------------------------------	------	------	-------	-----------------

Abdeckung mit Loch Cache avec trou	1/100	1,50	27061	7 610174 083650
--------------------------------------	-------	------	-------	-----------------

Schraubdeckel mit Loch Couvercle avec trou	1/300	2,90	45665	7 610174 083681
--	-------	------	-------	-----------------

Schraubdeckel ohne Loch Couvercle sans trou	1/300	4,90	45646	7 610174 508337
---	-------	------	-------	-----------------

LUWASA LONGTIME

ABSAUG-/DÜNGESCHACHT CHEMINÉE D'ASPIRATION & D'ENGRAIS

Für alle, die keinen Wasserstandsanzeiger benötigen, ihre Pflanze aber dennoch pflegen möchten, haben wir mit dem speziellen Absaug- und Düngeschacht (46337) die ideale Grundlage geschaffen. Zusammen mit der gewünschten Anzahl an Verlängerungen (27010) lassen sich auch grosse Pflanzgefässe problemlos pflegen. Übrigens können mit der Abdeckung ohne Loch (27011) auch die Systemkomponenten von der vorherigen Seite problemlos zu einem Serviceschacht umgerüstet werden.

Tous ceux qui n'ont pas besoin d'indicateur de niveau d'eau mais souhaitent tout de même entretenir leurs plantes bénéficieront avec notre cheminée d'aspiration et d'engrais (46337) d'une base idéale. Avec le nombre de tubes de rallonge (27010) souhaité, même les récipients de grande taille peuvent être entretenus sans difficulté. Par ailleurs, grâce au bouchon sans ouverture (27011), même les composants du système décrits en page précédente peuvent être adaptés très facilement pour faire office de cheminée d'entretien.



ABDECKUNG BOUCHON

Schraubdeckel inkl. Abschlusstopfen **1** ist standardmässig beim Absaug- und Düngeschacht enthalten. Für die unsichtbare Montage des Serviceschachts kann optional auch eine Abdeckung ohne Loch **2** geordert werden.

Un bouchon à vis avec capuchon obturateur **1** est fourni par défaut avec la cheminée d'aspiration et d'engrais. Pour le montage invisible de la cheminée d'entretien, il est également possible de commander en option un bouchon sans ouverture **2**.



VERLÄNGERUNG TUBE DE RALLONGE

Verlängerung von min. 7,7 bis max. 13 cm. Im gezeigten Beispiel wurden 5 Verlängerungen eingesetzt.

Tube de rallonge de 7,7 cm minimum à 13 cm maximum. Dans l'exemple illustré, 5 tubes de rallonge ont été utilisés.



ABSAUG-/DÜNGESCHACHT CHEMINÉE D'ASPIRATION & D'ENGRAIS

21 cm hoch – wird in LT-Systemplatte eingesteckt

D'une hauteur de 21 cm – à insérer dans le plateau de séparation Longtime.

inkl. Schraubdeckel mit
Abschlusstopfen
avec bouchon à vis et
capuchon obturateur



CHF

Order



ABSAUG-/DÜNGESCHACHT CHEMINÉE D'ASPIRATION & D'ENGRAIS

Absaug- /Düngerschacht | Cheminée d'aspiration & d'engrais

1/20

12,90

46337



Verlängerung | Tube de rallonge

1/50

4,90

27010



Abdeckung ohne Loch | Cache sans trou

1/100

1,50

27011



MOISTICK®/BLOOMER FEUCHTESENSOR CAPTEUR D'HUMIDITÉ

Der Moistick® ist ein Sensor zur Kontrolle der Substratfeuchte im Pflanzgefäss. Mit einem blinkenden roten Licht wird signalisiert, dass die Pflanze Wasser benötigt. Beim Moistick® können Sie zusätzlich in einem Display die aktuelle Substratfeuchte ablesen. Mittels eines Schiebeschalters können drei Grenzwerte gewählt werden – so können Sie die Pflanze je nach Bedarf optimal mit Wasser versorgen. Den Moistick® erhalten Sie als Stecker oder mit einem Verlängerungskabel.

Der Feuchtesensor analog bildet die Bodenfeuchtigkeit auf einer Skala ab. So funktioniert er ganz ohne Batterie. Die lange Sonde ermöglicht die Messung auch in höheren Pflanzgefässen.

Le Moistick® est un capteur de contrôle de l'humidité du substrat dans le récipient. Un voyant rouge clignotant signale quand la plante a besoin d'eau. Le Moistick® vous permet en outre de lire sur un affichage l'humidité actuelle du substrat. Un commutateur coulissant offre le choix entre trois valeurs limites – idéal pour approvisionner les plantes en eau en fonction de leurs besoins. Le Moistick® est disponible sous forme de connecteur ou avec un câble prolongateur.

Le capteur d'humidité analogue représente l'humidité du sol sur une échelle. Ainsi, il fonctionne parfaitement sans piles. La longue sonde permet d'effectuer des mesures aussi dans des récipients plus hauts.



GIESSANZEIGE | INDIC. D'ARROSAGE

Moistick®/Bloomer digital Kabel | Câble numérique

1/20

9,90

27030



Feuchtesensor analog | Capteur d'humidité analogue

1

19,90

64154



LUWASA HYDROKULTUR

LUWASA HYDROCULTURE

EINFACH SAUBER SICHER | SIMPLE PROPRE SÛR



Die klassische Hydrokultur überzeugt nach wie vor für die langfristige Begrünung von Innenräumen. Die bewährten Systeme kombiniert mit attraktiven, neuen Formen und zeitgemäßem Design der Gefässe werten Wohnzimmer wie Büro stets auf.

L'hydroculture classique reste une solution convaincante pour la végétalisation durable des espaces intérieurs. Les systèmes éprouvés, combinés à des formes nouvelles et attrayantes, ainsi qu'à un design contemporain des récipients, embellissent indéniablement les pièces à vivre et les bureaux.

LUWASA HYDROKULTUR

LUWASA HYDROCULTURE

MIT SYSTEM ZUM ERFOLG
LE SYSTÈME DE LA RÉUSSITE

KULTURTÖPFE POTS DE CULTURE

Kulturtopf für Pflanzen in Hydrokultur mit Ausformung für den Wasserstandsanzeiger. In 11 verschiedenen Grössen erhältlich.

Pot pour plantes en hydroculture avec emplacement pour l'indicateur de niveau d'eau. Disponible en 11 tailles différentes.



PFLANZGEFÄSSE RÉCIPIENTS

Die optimal auf Hydrokultur abgestimmten, wasserdichten Pflanzgefässe sind dekorativ und in vielen Grössen erhältlich.

Parfaitement adaptés à l'hydroculture et étanches, les récipients sont décoratifs et disponibles dans de nombreuses tailles.



AUSSPARUNGEN CYLINDRES INTERCALAIRES

Die Aussparungen erleichtern das Auswechseln einzelner Pflanzen in einem grossen Gefäss.

Les cylindres intercalaires facilitent le remplacement de certaines plantes dans un grand récipient.



GIESSANZEIGER INDICATEUR D'ARROSAGE

Die bestmögliche Kontrolle der Wasserversorgung bietet die Wasserstandsanzeiger mit Schauglas. Der integrierte Absaugschacht macht das Abpumpen und Düngen zum Kinderspiel.

Un contrôle optimal de l'approvisionnement en eau est garanti par les indicateurs de niveau d'eau avec un verre-regard. Grâce à la cheminée d'aspiration, vider l'eau et apporter de l'engrais est un jeu d'enfant.



WEICHEINSÄTZE INSERTS SOUPLES

19 verschiedene Weicheinsätze vereinfachen die Gefässbepflanzung mit Hydrokulturen massgeblich.

19 inserts souples différents facilitent considérablement la culture hydroponique.



DÜNGER ENGRAIS

Der Flüssigdünger versorgt die Pflanze während des Giessvorgangs. Spezielle Langzeitnahrung versorgt die Pflanzen für 3–4 Monate.

L'engrais liquide alimente la plante pendant l'arrosage, la nutrition de longue durée l'alimentant même pendant 3–4 mois.



BLÄHTON ARGILE EXPANSÉE

Der RAL-zertifizierte Blähton zeichnet sich durch seine hohe Langlebigkeit und ökologische Verträglichkeit aus. Dabei ist er besonders staubarm und bietet Pflanzen die besten Voraussetzungen für ein gesundes Wachstum.

L'argile expansée certifiée RAL se distingue par sa grande longévité et son caractère éco-compatible. Générant peu de poussière, elle offre aux plantes les meilleures conditions pour une croissance saine.

LUWASA HYDROKULTUR

LUWASA HYDROCULTURE

...UND SO FUNKTIONIERT ES

...VOICI COMMENT CELA FONCTIONNE

KLEINE UND MITTELGROSSE PFLANZGEFÄSSE

(bis Ø von ca. 32 cm)

Ein dekoratives Gefäss **1** dient als Mantelgefäss und als Vorratsspeicher. Der Kulturtopf **2** ist erhältlich in 11 Größen bis zu einem Durchmesser von 32 cm und einer Höhe von 28 cm. Er wird in das Gefäss gestellt. Der praktische Wasserstandsanzeiger **3** wird in die passende Vorrichtung eingesetzt.

AUFBAU

Die Pflanze wird im Kulturtopf **2** mittig platziert. Anschließend wird der Kulturtopf mit Blähton **4** bis zum Rand aufgefüllt. Der Blähton gibt den Wurzeln Halt und dient somit der stabilen Verankerung der Pflanze.

BEPFLANZUNG

Die Nährlösung **5** ist die optimale Basis für eine ausgewogene Versorgung der Hydrokultur-Pflanze mit Wasser und Düngestoffen.

Zu Beginn ganzflächig die Nährlösung (Mischung aus zimmerwarmen Leitungswasser und Luwasa® Dünger) über den Luwasa® Blähton giessen bis Wasserstandsanzeiger auf OPTimum steht.

Der Wasserstandsanzeiger verrät bequem, wann die Nährlösung nachgegossen werden muss. Sobald der Wasserstandsanzeiger MINimum anzeigt, prüfen ob noch Restfeuchte im Inneren vorhanden ist, ggf. nach 2-3 Tagen erneut kontrollieren. Ist der Anzeiger trocken, bis zur Markierung OPTimum nachgiessen. Ist nach 3 Wochen der Wasserstandsanzeiger nicht bis MINimum abgesunken, das nächste Mal nicht ganz bis OPTimum füllen.

Übrigens: mit der Langzeitnahrung von Luwasa® können Dünge-Intervalle von 4 Monaten erreicht werden und das praktische Fenster am Wasserstandsanzeiger erinnert an den nächsten Düngetermin.

GIESSEN & DÜNGEN

RÉCIPIENTS DE PETITE ET MOYENNE TAILLE

(jusqu'à environ 32 cm de diamètre)

Un récipient décoratif **1** sert de récipient externe et de réservoir. Le pot de culture **2** est disponible en 11 tailles différentes avec un diamètre maximal de 32 cm et une hauteur maximale de 28 cm. Il est placé dans le récipient. L'indicateur de niveau d'eau **3** est inséré dans le dispositif adéquat.

INSTALLATION

La plante est placée au milieu du pot de culture **2**. Celui-ci est ensuite rempli jusqu'au bord d'argile expansée **4**. L'argile expansée offre un ancrage solide aux racines.

CULTURE

La solution nutritive **5** constitue une base idéale pour un approvisionnement en eau et en engrais équilibré de la plante en hydroculture.

Verser d'abord la solution nutritive (mélange d'eau du robinet à température ambiante et d'engrais Luwasa®) sur toute la surface d'argile expansée Luwasa® jusqu'à ce que l'indicateur de niveau d'eau soit sur OPT.

L'indicateur de niveau d'eau indique de façon pratique quand il est temps d'ajouter de la solution nutritive. Dès que l'indicateur de niveau d'eau est sur MIN, vérifier s'il reste encore de l'humidité à l'intérieur; le cas échéant, contrôler à nouveau au bout de 2-3 jours. Si l'indicateur est sec, ajouter de l'eau jusqu'au repère OPT. Si au bout de 3 semaines l'indicateur de niveau d'eau n'est pas descendu au MIN, ne pas arroser jusqu'au repère OPT la prochaine fois.

Avec la nutrition de longue durée de Luwasa®, les intervalles d'apport d'engrais peuvent d'ailleurs atteindre 4 mois et la fenêtre de l'indicateur d'eau rappelle la prochaine date d'apport d'engrais.

ARROSAGE & APPORT D'ENGRAIS

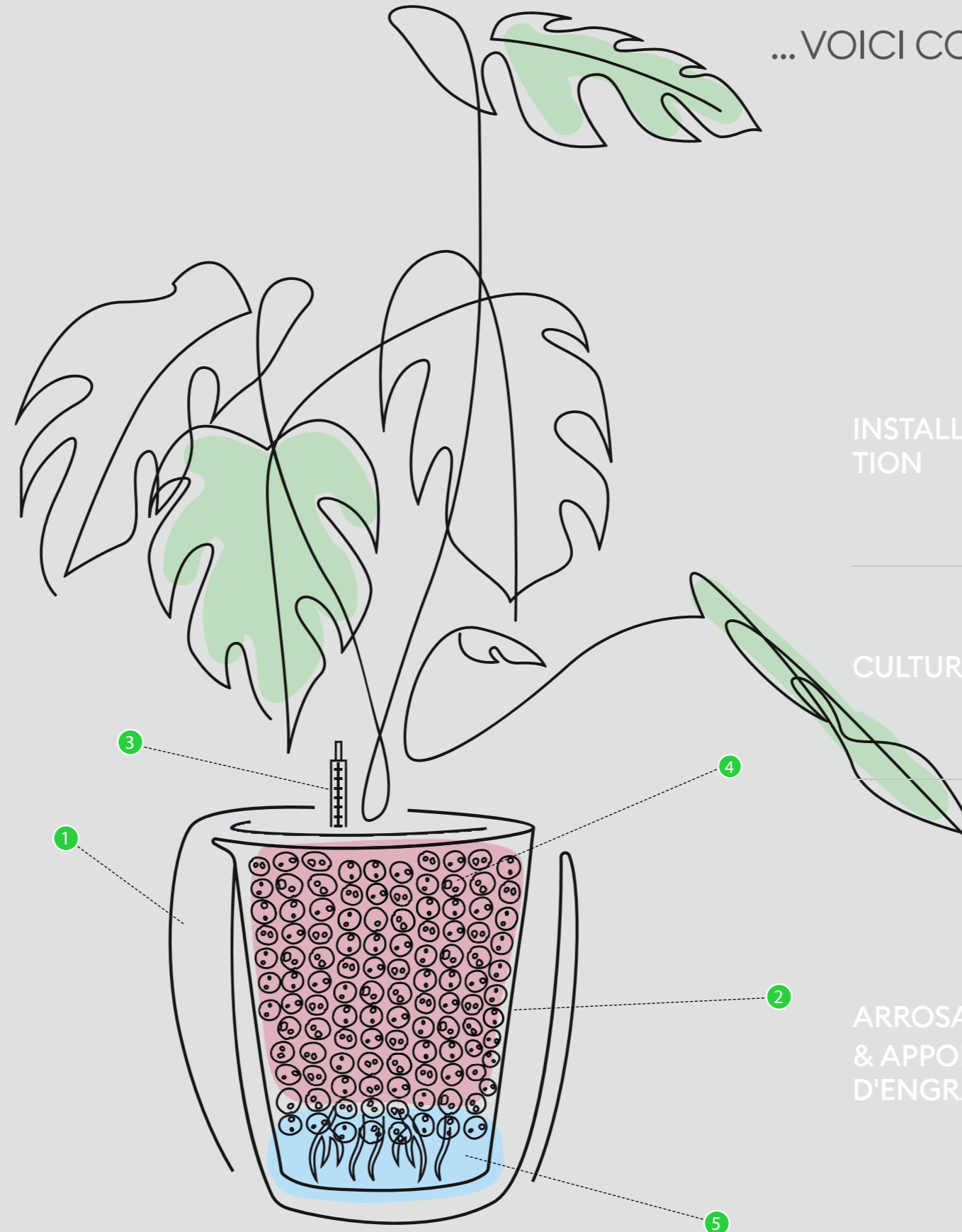

LUWASA HYDROKULTUR

LUWASA HYDROCULTURE

PERFEKT AUCH FÜR GROSSGEFÄSSE

HOHE PFLANZGEFÄSSE

AUFBAU

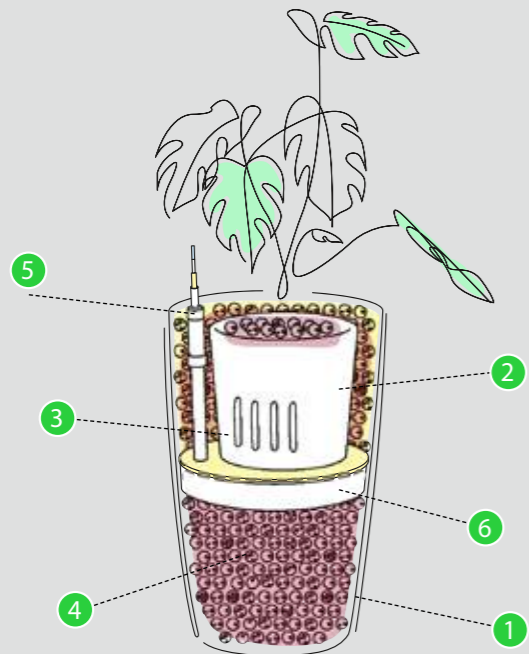

In hohen Pflanzgefässen **1** als Mantelgefäss empfehlen wir Ihnen den Einsatz von Weicheinsätzen **5** aus dem Luwasa® Sortiment. Diese sind in nahezu jeder gängigen Grösse erhältlich und reduzieren den Vorratsspeicher auf das optimale Mass. Einfach das Gefäss bis zur gewünschten Höhe mit Blähton **4** (alternativ Styropor) befüllen und passende Styroporplatte **6** einlegen. Die Styroporplatte dient gleichwohl als stabile, flache Unterlage für den Kulturtopf. Den Weicheinsatz darauf platzieren und bündig am oberen Rand des Mantelgefässes abschneiden.

Die Bepflanzung im Kulturtopf **2** erfolgt wie auf der vorherigen Doppelseite beschrieben. Der bepflanzte Kulturtopf und der praktische Wasserstandsanzeiger **3** werden im Weicheinsatz positioniert, anschliessend wird das Gefäss vollständig mit Blähton aufgefüllt.

Die Pflege der Pflanze erfolgt wie auf der vorherigen Doppelseite beschrieben.

MEHRERE PFLANZEN IN GROSSGEFÄSSEN

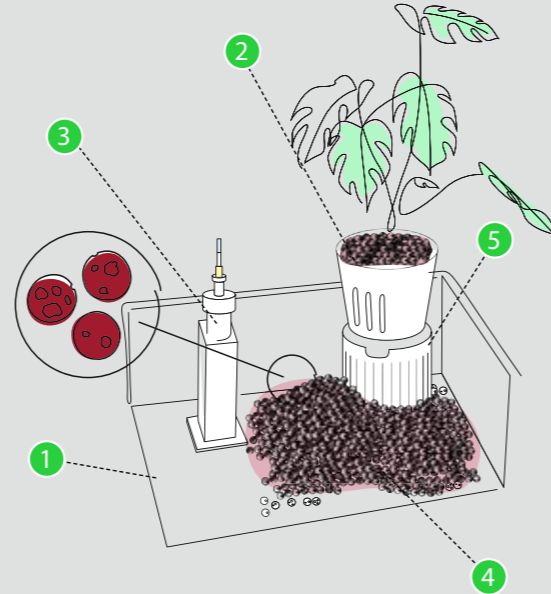

Achten Sie darauf, dass alle ausgewählten Pflanzen den gleich hohen Kulturtopf **2** haben. Die Bepflanzung im Kulturtopf erfolgt wie auf der vorherigen Doppelseite beschrieben.

Im Gefäss **1** sollten die Kulturtopfe ca. 2 cm unter den oberen Rand platziert werden. Legen Sie nun die Aussparung **5** um die Unter- und Beipflanzen. Dies garantiert Ihnen später ein müheloses Auswechseln einer speziellen Pflanze. Nun fehlt noch der Wasserstandsanzeiger **3**. Verwenden Sie einen mit Absaugmöglichkeit, der speziell für Grossgefässe entwickelt wurde (z.B. Top Line). Stehen nun alle Pflanzen richtig im Gefäss, kann mit Blähton **4** aufgefüllt werden. Halten Sie dabei zuerst den Wasserstandsanzeiger fest und fixieren ihn rundherum mit Blähton.

Die Pflege der Pflanze erfolgt wie auf der vorherigen Doppelseite beschrieben.

IDÉAL MÊME POUR LES GRANDS POTS

POTS DE PLANTES DE GRANDE TAILLE

INSTALLATION

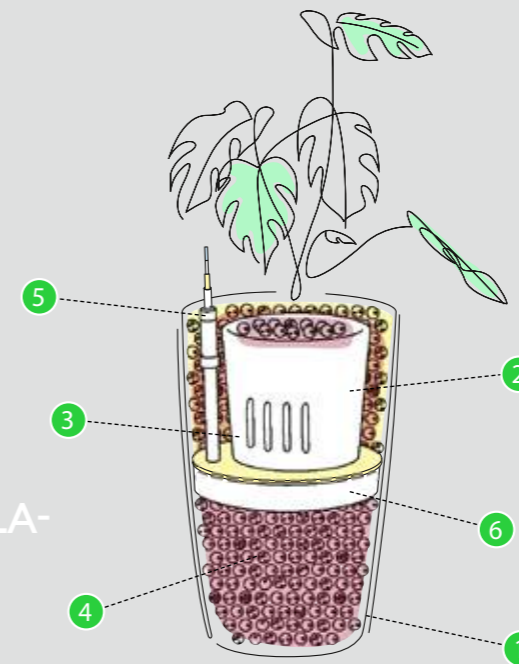

Dans les pots externes de grande taille **1**, nous vous conseillons d'utiliser des inserts souples **5** de la gamme Luwasa®. Ils sont disponibles dans presque toutes les tailles courantes et réduisent le réservoir à une dimension optimale. Remplir simplement le pot d'argile expansée **4** (voire de polystyrène) jusqu'à la hauteur souhaitée et insérer une plaque en polystyrène **6** adaptée. Celle-ci sert en même temps de support stable et plat pour le pot de culture. Y placer l'insert souple et le couper au niveau du bord supérieur du pot.

La culture en pot **2** s'effectue comme indiqué sur la double page précédente. Le pot de culture et l'indicateur de niveau d'eau pratique **3** sont positionnés dans l'insert souple avant que le récipient soit entièrement rempli d'argile expansée.

L'entretien de la plante s'effectue comme indiqué sur la double page précédente.

PLUSIEURS PLANTES DANS DES RÉCIPIENTS DE GRANDE TAILLE

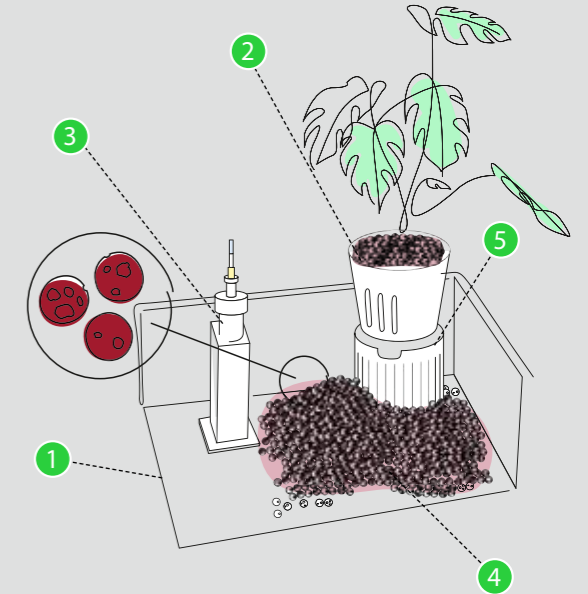

Veillez à ce que toutes les plantes aient un pot de culture **2** de taille identique. La culture en pot s'effectue comme indiqué sur la double page précédente.

Dans le récipient **1**, les pots de culture doivent être placés à environ 2 cm du bord supérieur. Placez maintenant le cylindre intercalaire **5** autour des plantes d'accompagnement. Cela vous permettra plus tard de remplacer sans peine une plante spécifique. Il manque encore l'indicateur de niveau d'eau **3**. Utilisez-en un qui soit doté d'un système d'aspiration et spécialement conçu pour les grands récipients (Top Line par exemple). Une fois toutes les plantes installées correctement, vous pouvez ajouter l'argile expansée **4**. Commencez par maintenir l'indicateur de niveau d'eau avant de le stabiliser en ajoutant tout autour de l'argile expansée.

L'entretien de la plante s'effectue comme indiqué sur la double page précédente.

LUWASA HYDROKULTUR

LUWASA HYDROCULTURE



CHF

Order

BLÄHTON, NIERENFÖRMIG | ARGILE EXPANSÉE, RÉNIFORME

Ø 4-8 mm					
1 l	15	2,50	24001	7 610174 240015	
5 l	1	300	46651	7 610174 045740	
Display 96 bag 5 l*	1	566,40	46652	7 610174 045757	

Ø 8-16 mm					
5 l	1	300	46653	7 610174 045764	
Display 96 bag 5 l*	1	566,40	46654	7 610174 045771	
10 l	1	150	45923	7 610174 791227	
Display 52 bag 10 l*	1	462,80	46395	7 610174 463957	
25 l	1	60	24181	7 610174 791234	
50 l	1	36	24151	7 610174 791241	

ABSAUGPUMPE | POMPE D'ASPIRATION

manuell à main	10	12,90	25505	7 610174 255057	
------------------	----	-------	-------	-----------------	--

GREIFZANGE | PINCE

	1	19,90	46361	4 004848 680000	
--	---	-------	-------	-----------------	--

* 1/2 Display-Palette | 1/2 Palette-Display

RAL
GÜTEZEICHEN



CHF

Order

KULTURTÖPFE | POTS DE CULTURE

05/05	50*	0,90	46307	7 610174 463070	
09/07	25*	1,40	60095	7 610174 600956	
11/09	23*	1,50	60115	7 610174 601151	
13/12	17*	2,20	60125	7 610174 601250	
15/19	17*	2,90	21155	7 610174 211558	
18/12	18*	3,20	60145	7 610174 601458	
18/19	17*	3,60	21185	7 610174 211855	
22/19	17	4,90	21225	7 610174 212258	
28/19	10	7,50	21285	7 610174 212852	
32/19	10	11,90	21325	7 610174 213255	
32/28	10	14,90	21335	7 610174 213354	

AUSSPARUNGEN | CYLINDRES INTERCALAIRES

15/19	10	2,20	22140	7 610174 221403	
Kombi 15/19 + 18/19	10	3,50	22190	7 610174 221908	
22/19	10	4,20	22220	7 610174 222202	

* Mindestbestellmenge | Quantité min.



LUWASA



CHF

Order

STYROPOREINSATZ | INSERT EN POLYSTYRÈNE

RE-29x34x8	1	13,90	46650	7 610174 045696
QU-37x37x12	1	21,90	46630	7 610174 373072
RU-20/8	1	8,90	46623	7 610174 503561
RU-25/8	1	9,90	46201	7 610174 462011
RU-30/8	1	13,90	46649	7 610174 045689
RU-36/8	1	14,90	46631	7 610174 044675
RU-27/10	1	19,90	46616	7 610174 373089



46616



PFLANZEINSATZ | BAC TERRE

Ø26/H22	1	12,90	67918	7 610174 376233
Ø26/H30	1	14,90	67917	7 610174 376110
Für Hydrohöhe Pour hauteur Hydro: Art. 46201 Styropor RU-25/8				
Ø30/H22	1	14,90	67989	7 610174 524283
Ø30/H29	1	16,90	67974	7 610174 416076
Für Hydrohöhe Pour hauteur Hydro: Art. 46201 Styropor RU-25/8				
Ø35/H22	1	19,90	67999	7 610174 524276
Ø35/H30	1	24,90	67916	7 610174 376103
Für Hydrohöhe Pour hauteur Hydro: Art. 46649 Styropor RU-30/8				
Ø44/H38	1	38,90	67915	7 610174 376097
Für Hydrohöhe Pour hauteur Hydro: 2 x Art. 46631 Styropor RU-36/8				



ORCHIDEEN-KULTURTOPF |
POT DE CULTURE POUR ORCHIDÉE

Ø12	20	1,20	67011	7 610174 066349
Ø15	20	2,20	67195	7 610174 065137
Ø19	20	3,90	67216	7 610174 370705



CHF

Order

KUNSTSTOFFEINSÄTZE «WEICH»
BACS INTÉRIEURS «SOUPLES» EN PLASTIQUE

RU-12/12	12	1/100	7,90	20007	8 720387 438112	
RU-15/15	11	1/50	9,90	20017	4 003483 178934	
RU-21/16	15	27003	1/75	10,90	20015	4 003483 178941
RU-25/15	18	27003	1/75	12,90	20014	4 003483 178958
RU-25/21			1/50	11,90	20044	4 003483 197997
RU-30/22	20	27003	1/75	13,90	20013	4 003483 178965
RU-35/25	24	27003	1/50	15,90	20012	4 003483 178972
RU-35/40	27	27000	1/50	23,90	20034	4 003483 186144
RU-40/30	28	27000	1/50	17,90	20035	4 003483 186038
RU-40/45	30	27000	1/50	34,90	20036	4 003483 186151
RU-45/35	32	27000	1/50	19,90	20037	4 003483 186045
RU-50/38	36	27001	1/50	24,90	20038	4 003483 186052
RU-55/40	42	27001	1/25	32,90	20039	4 003483 186069
RU-60/45	43	27001	1/25	34,90	20040	4 003483 186076
RU-65/48	52	27002	1/25	39,90	20041	4 003483 186083
RU-70/45	53	27002	1/25	69,00	20042	4 003483 186090
RU-80/60	69	27002	1/25	89,00	20043	4 003483 186106
QU-32/30	24	27003	1/50	18,90	20031	4 003483 186113
QU-38/30	36	27001	1/25	19,90	20032	4 003483 186120
QU-48/35	40	27001	1/25	32,90	20033	4 003483 186137



Hydro 24/19

Hydro 27/19

Hydro 32/19

Hydro 30/19

Hydro 35/19

Hydro 35/19

Hydro 38/19

Hydro 41/19

Hydro 46/19

Hydro 49/19

Hydro 57/19

Hydro 60/19

Hydro 72/19

Hydro 30/19

Hydro 36/19

Hydro 45/19

* passende LT-Systemplatte | LT-Plateaux de séparation adaptés

LUWASA HYDROKULTUR

LUWASA HYDROCULTURE

		CHF	Order
BASIC LINE – WASSERSTANDSANZEIGER BASIC LINE – INDICATEURS DE NIVEAU D'EAU			
WA 5 cm	50*	2,20	45328 4 013517 185982
WA 7 cm	50*	2,50	65070 7 610174 650708
WA 9 cm	30*	2,80	61111 7 610174 611112
WA 12 cm	30*	3,20	61121 7 610174 611211
WA 19 cm	30*	3,50	23221 7 610174 232218
WA 28 cm	1	9,90	23500 7 610174 235004

		CHF	Order
TOP LINE – WASSERSTANDSANZEIGER TOP LINE – INDICATEURS DE NIVEAU D'EAU			
WA 21 cm	20	12,90	23202 7 610174 232027

		CHF	Order
PROFI LINE – WASSERSTANDSANZEIGER PROFI LINE – INDICATEURS DE NIVEAU D'EAU			
WA 21 cm	1	11,90	45602 7 610174 456027



Wasserstandsanzeiger mit Absaug-
schacht & Schauglas
Indicateur de niveau d'eau avec
cheminée d'aspiration et verre-regard



Wasserstandsanzeiger
mit Abdeckung mit
Schraubgewinde. Mit
Schauglas. 21 cm hoch
Indicateur de niveau
d'eau avec couvercle
et filetage. Avec
verre-regard. 21 cm
de haut

		CHF	Order
PROFI LINE – VERLÄNGERUNG PROFI LINE – RALLONGEMENT			
7 cm	1	2,90	45603 7 610174 456034

		CHF	Order
PROFI LINE – SCHRAUBDECKEL MIT SCHAUGLAS PROFI LINE – COUVERCLE AVEC VERRE-REGARD			
	1	3,90	45671 7 610174 456713

		CHF	Order
PROFI LINE – ERSATZTEILSET ZU WA PROFI PROFI LINE – SET-PIÈCES DE RECHANGE WA PROFI			
	1	4,90	45692 7 610174 087870

		CHF	Order
LANGZEITNAHRUNG / HYDRO, IONENAUSTAUSCHDÜNGER ENGRAIS DE LONGUE DURÉE / HYDRO, ENGRAIS ÉCHANGEUR D'ION			
Vliesbeutel Sachets non tissés			
4 x 9 g	1	11,90	31201 7 610174 312019

		CHF	Order
Granulat Granulés			
200 ml	1	14,80	33101 7 610174 331010
750 ml	1	34,90	33102 7 610174 331027
2500 ml	1	109,00	33105 7 610174 085326
25 l	1	749,00	33104 7 610174 331041



Verlängerung 7 cm – zur
Erweiterung des WA 21cm
Rallongement pour
l'extension au niveau souhaité
de l'indicateur de niveau
d'eau – 7 cm de haut



Versorgt Hydropflanzen während
3-4 Monaten mit allen Nährstoffen
Apporte tous les nutriments nécessaires
à plantes en pots pendant 3 à 4 mois

* Mindestbestellmenge | Quantité min.

LUWASA HYDROKULTUR

LUWASA HYDROCULTURE



CHF

Order

BLATTGLANZ | BRILLANT POUR FEUILLES

250 ml Pumpsprüher Pulvérisateur	12	8,90	32100	7 610174 321004
600 ml Spray	12	17,90	32600	7 610174 326009

RETOUCHE FÜR LACKSCHÄDEN POUR DES DOMMAGES DE PEINTURE

15 ml JURI/VISION	1	9,90	46468	7 610174 038834
15 ml Keramik*	1	9,90	13965	7 610174 415130

ROLLEN

ROULETTES



CHF

Order

40 mm Standard-Rollen roulettes standard	Ø 11 mm	1	3,90	19716	7 610174 480558
50 mm Standard-Rollen roulettes standard	Ø 8 mm	1	4,90	19722	7 610174 197227

50 mm PE-Rollen weich pe-roulettes souples	Ø 8 mm	1	5,50	46406	7 610174 464060
50 mm PE-Rollen weich pe-roulettes souples	Ø 11 mm	1	3,90	19790	7 610174 197906

* Farbe auf Anfrage | Couleur sur demande



NATURSTEINE

PIERRES NATURELLES



Siena gelb rund
Siena jaune rond



Maggia (Granit) grau
gebrochen
Maggia (Granite) gris
concassé



Verde Alpi grün gebrochen
Verde Alpi vert concassé



Bianco Carrara weiss rund
Bianco Carrara blanc rond



Alpiner Kieselkalk,
grau/schwarz
Calcaire siliceux alpin
gris/noir



CHF

Order

Ø 15-25 mm				
2000 ml	1	18,90	46619	7 610174 044354
25 kg	1	49,00	46309	8 032679 603055

Ø 15-25 mm				
2000 ml	1	18,90	46617	7 610174 044330
25 kg	1	49,00	46308	7 610174 463087

Ø 15-25 mm				
2000 ml	1	18,90	46620	7 610174 044378
25 kg	1	45,00	46310	8 032679 601068

Ø 15-25 mm				
2000 ml	1	18,90	46618	7 610174 044347
25 kg	1	45,00	46626	8 032679 600405

Ø 16-22 mm				
15 kg	1	39,00	46311	7 610174 463117



Die richtige Menge in der richtigen Qualität zur richtigen Zeit. Ganz einfach. Wir denken proaktiv mit. Wir liefern rasche Antworten. Oder kurz gesagt: Wir sorgen zuverlässig dafür, dass es rund läuft.

Weber AG Kirchdorf | Gartencenter

Landstrasse 200 | 5416 Kirchdorf AG

Fon 056 296 10 60 | Fax 056 296 10 70

info@webergartencenter.ch | www.webergartencenter.ch

UNSERE ALLGEMEINEN GESCHÄFTSBEDINGUNGEN CONDITIONS GÉNÉRALES DE VENTE ET DE LIVRAISON

1. Allgemeines

Alle Angebote und Lieferungen unterliegen den nachfolgenden Allgemeinen Verkaufs- und Lieferbedingungen. Abweichungen hiervon sind nur gültig, wenn sie im Voraus durch uns schriftlich bestätigt wurden.

2. Preise

Schriftlich oder mündlich offerierte Preise können nur dann aufrechterhalten bleiben, wenn auch die in der Offerte genannten Mengen unverändert bestellt werden. Im Übrigen behalten wir uns Preisänderungen ausdrücklich vor. Wenn nichts anderes vermerkt, verstehen sich die Preise exklusive Mehrwertsteuer, ab Werk. Sind die angegebenen Preise als empfohlene Endverkaufspreise deklariert, werden an die Wiederverkäufer die Verkaufspreise, abzüglich des Wiederverkaufsrabatts, zuzüglich der Mehrwertsteuer verrechnet.

3. Zahlungsbedingungen

Die Fakturen sind innert 30 Tagen rein netto zahlbar. Nach Ablauf der 30 Tage ist unsere Firma berechtigt, den Kunden durch Ansetzung einer Zahlungsfrist Verzugszinsen und ab Fristablauf Verzugszinsen und Spesen zu berechnen. Art. 107 OR bleibt vorbehalten.

Erstaufträge von Neukunden können nur auf Vorkasse mit 2% Skonto geliefert werden. Folgendes gilt nur für Schweizerkunden: Holt der Kunde die Waren direkt ab Lager, wird ihm ein Abholrabatt von 5% gewährt. Wird die Ware bar bezahlt, erhält er 2% Barzahlungsrabatt vom netto Fakturawert.

4. Eigentumsvorbehalt

Die gelieferten Produkte bleiben bis zur vollständigen Bezahlung aller Rechnungen Eigentum des Verkäufers. Wird die Ware vor der Bezahlung weiter veräußert, so tritt der Käufer schon mit Abschluss des Geschäftes mit dem Verkäufer die Forderung aus der Weiterveräußerung in Höhe des nicht bezahlten Lieferpreises an den Verkäufer ab, ohne dass einer besonderen Abtretungserklärung bedarf. Kosten von evtl. Inkasso trägt der Käufer. Bei Abnahmeverzögerung durch den Käufer ist der Verkäufer zur sofortigen Weiterveräußerung der Ware berechtigt. Zugesagte Lieferungen kann der Verkäufer stornieren, sofern am Liefertermin alle fälligen Rechnungsbeträge bezahlt oder die Auskünfte über den Käufer in finanzieller Hinsicht nicht zufriedenstellend sind.

5. Spedition, Porto- Zoll- und Frachtkosten

Die Lieferung erfolgt auf Gefahr und Risiko des Käufers. Nutzen und Schaden gehen an den Käufer bei der Übernahme ab Werk über. Mehrweggebinde werden bei der Lieferung 1:1 getauscht. Falls diese Gebinde bei der Anlieferung nicht getauscht werden können, trägt der Käufer die daraus entstehenden Zusatzkosten. Für die Schweiz gilt Franko Lieferung, frei Troitoir oder Laderampe, ab CHF. 800.- netto Fakturawert. Liegt der netto Fakturawert zwischen CHF 500 - 800, wird ein Transportkostenanteil von CHF 50.-, darunter werden CHF 73.- pro Sendung berechnet.

Paketversand gemäss Postpac-Tarif + CHF 8.- für Verpackungskosten. Für eingeschränkte oder fixe Anlieferzeiten, sowie Anlieferungen vor 10.00h, werden CHF 50.-, bei Anlieferungen vor 08.00h CHF 80.-, Zuschlag pro Abladestelle verrechnet. Für die Verbringung der Ware in ein Stockwerk, einen Keller usw. werden die effektiven Zusatzkosten verrechnet. Transportkostenzuschlag für Seitentäler/Berggebiete/Randregionen/Tessin bis 50%. Für Post-Express, sowie den Versand von der Schweiz ins Ausland, werden jeweils die effektiven Frachtkosten, LSWA / Maut- und Zoll / Verzollungs-Gebühren weiter verrechnet. Frachtkosten, Dienstleistungen und Zuschläge verstehen sich netto zzgl. MwSt.

6. Nutzen und Gefahr

Reklamationen über fehlende Waren oder Beschädigungen sind sofort bei Empfang der Ware beim Spediteur anzubringen. Bei Selbstabholung gilt die Ware durch Unterschrift des Chauffeurs als anerkannt, und der Abholer trägt das Schadenrisiko. Beanstandungen werden nur geprüft, wenn sie spätestens 3 Arbeitstage nach Erhalt der Ware schriftlich, unter Angabe der Lieferschein-, bzw. Rechnungs-Nummer, erhoben werden.

Die im Katalog gezeigten Abbildungen sind Fotos einzelner Stücke. Geringfügige Abweichungen in Mass und Form sowie der Farbgebung geben kein Recht zu Beanstandungen. Die Haftung erstrekt sich nur auf das von uns gelieferte Material und bis zum verrechneten Fakturabtrag. Weitergehende Gewährleistungen sind ausgeschlossen.

7. Umfang der Lieferpflicht

Die Angabe der voraussichtlichen Lieferfrist und der Liefertermine erfolgen unverbindlich und stellen keine Ausschussfrist dar. Wir sind um deren Einhaltung bemüht. Der Käufer kann aus einer etwaigen Überschreitung der Lieferangaben keinerlei Rechte herleiten, insbesondere kein Rücktrittsrecht und/oder Schadenersatzanspruch, es sei denn, die Parteien haben Anderes vereinbart. Dies gilt auch bei Vorliegen höherer Gewalt. Als höhere Gewalt gelten vor allem gänzliche oder teilweise Stilllegung unserer Lieferwerke, Naturkatastrophen, Krieg, Streik, Terrorismus, Witterungs- und Verkehrsbedingungen wie z.B. Strassensperrungen oder Staus, Brände, behördliche Massnahmen oder ähnliche Ereignisse. Der Verkäufer haftet nicht für Schäden beim Käufer infolge einer Nichtlieferung. Produkteänderungen werden ohne vorherige Ankündigung im Sinn der technischen Fortschritte vorgenommen.

Folgendes gilt nur für Schweizerkunden: Verlangt der Käufer eine Teillieferung, falls beim vereinbarten Liefertermin nicht alle Artikel verfügbar sind, so unterliegen sowohl die Teil- als auch die Vor- bzw. die Nachlieferungen unseren in Punkt 5 beschriebenen Frachtsätzen.

8. Urheberschutz-, Patent- und Markenrechte

Marken, Zeichnungen und Projekte bleiben unser Eigentum. Es ist nicht gestattet, diese ohne unsere ausdrückliche Genehmigung zu reproduzieren, zu verwenden oder Dritten weiterzugeben.

9. Gerichtsstand

Für alle Streitigkeiten aus den vertraglichen Beziehungen zwischen unseren Kunden und unserer Firma gilt als stillschweigend vereinbart, dass für deren Beurteilung örtlich und sachlich der Gerichtsstand Konolfingen in 3082 Schönwil zuständig sein soll.

(Schweizerkunden: Kunden mit Geschäftssitz in der Schweiz)

CH-3112 Allmendingen, 30. November 2016 – INTERHYDRO AG

1. Remarques générales

Toutes les offres et les livraisons sont soumises aux «Conditions générales de vente et de livraison». Des modifications ne sont valables que si elles sont confirmées d'avance par écrit de notre part.

2. Prix

Les prix offerts par écrit ou verbalement ne peuvent être maintenus que si les quantités indiquées dans l'offre sont effectivement commandées. En outre, nous nous réservons expressément le droit de modifier les prix. Sauf indication contraire, les prix sont hors TVA, départ usine. Si les prix indiqués sont déclarés comme prix finaux de vente conseillés, les prix de vente moins la ristourne de revente, ainsi que la TVA seront facturés aux détaillants.

3. Conditions de paiement

Les montants facturés sont payables net dans les 30 jours. Après l'expiration de ces 30 jours, notre maison se réserve le droit de mettre le client en demeure par la fixation d'un délai de paiement et de facturer un intérêt moratoire plus les frais pour les règlements en retard. L'application de l'art. 107 CO reste réservée. Les premières commandes de nouveaux clients peuvent être fournies uniquement à l'avance avec un rabais de 2%. Ce qui suit est valable seulement pour les clients suisses: si le client emporte la marchandise directement ex dépôt, nous lui accordons un rabais à l'emporter de 5%. En cas de paiement au comptant, il reçoit un rabais de paiement au comptant de 2% sur le montant de facturation net.

4. Réserve de propriété

La marchandise livrée reste la propriété du vendeur jusqu'au paiement intégral de toutes les factures. Si la marchandise a été revendue avant le paiement, l'acheteur cède, déjà au moment de la conclusion de l'affaire avec le vendeur, la créance résultant de la revente se montant au prix de livraison pas encore payé au vendeur sans que cela ne nécessite une déclaration de cession spéciale. L'acheteur paiera les frais d'un encaissement éventuel. En cas de retard d'enlèvement de la part de l'acheteur, le vendeur est en droit de revendre immédiatement la marchandise. Le vendeur peut annuler les livraisons déjà confirmées si les montants de facturation échus ne sont pas payés le jour de la livraison et si les renseignements concernant la situation financière de l'acheteur ne sont pas satisfaisants.

5. Expédition, frais de port, de douane et de fret

La marchandise est expédiée aux risques et périls du de l'acheteur. A compter de l'enlèvement ex dépôt, profits et dommages passent à l'acheteur. La marchandise n'est livrée qu'en unités d'emballage originales. Les contenants réutilisables sont échangés lors de la livraison 1:1. Si ce conteneur au moment de la livraison ne peut être échangé, l'acheteur doit assumer les coûts supplémentaires qui en découlent. En Suisse une livraison franco avec déchargement sur trottoir ou rampe de déchargement est valable à partir d'un montant de 800.- CHF net-facture-valeur marchandise. Si la valeur nette de la facture se situe entre 500 et 800 CHF, un montant de 50.- CHF sera facturé. En dessous de ce montant de facture net une participation aux frais de transport de 73.- CHF par livraison sera facturée. Expédition de colis au tarif Postpac + 8,00 CHF frais d'emballage. Pour les délais de livraison limités ou fixes, ainsi que les livraisons avant 10.00 h, un montant de 50.- CHF sera facturé. Pour les livraisons avant 08.00, un montant de 80.- CHF pour chaque place de déchargement sera facturé. Pour le transfert des marchandises à un étage, dans une cave, et un surcoût effectif sera facturé. Supplément de transport jusqu'à 50% pour vallées secondaires ou isolées/zones de montagne/régions éloignées/le Tessin. Pour les livraisons par poste en Suisse une participation fixe aux frais d'expédition de 8.- CHF ainsi que les frais de transport effectifs seront facturés. Pour livraison par la poste express ainsi que pour des livraisons depuis la Suisse à l'étranger, les frais de transport effectifs, RPLM / droit de péage et douane / dédouanement seront facturés. Frais de transport, services et les frais supplémentaires sont des tarifs nets, + TVA.

6. Profit et danger

Les réclamations portant sur un manque éventuel ou des avaries doivent être immédiatement adressées à l'entreprise de l'expédition, dès réception de la marchandise. La marchandise prise en charge à notre stock est considérée conforme avec la signature du chauffeur. La personne venant chercher la marchandise assume les risques d'avaries. Les réclamations seront traitées si elles sont formulées par écrit dans les trois jours ouvrables après réception de la marchandise, en indiquant le numéro de bordereau de livraison ou numéro de facture. Pour les plantes, le délai est de 3 jours ouvrables. Les articles utilisés pour les illustrations du catalogue ont été photographiés isolément. De légères différences de taille, de forme et de couleur ne donnent droit à aucune réclamation. La responsabilité porte uniquement sur la marchandise livrée et jusqu'à concurrence du montant de la facture. D'autres garanties au-delà sont à exclure.

7. Etendu de la livraison

L'indication préalable du délai de livraison est donnée sans engagement et ne représente pas de délai de prescription; nous veillons cependant à le maintenir au mieux. L'acheteur ne peut tirer de tout retard dans la livraison des droits, en particulier, aucun droit de rétractation et / ou de compensation, sauf si les parties n'en conviennent autrement. Cette disposition s'applique également en cas de force majeure, en particulier en cas de fermeture totale ou partielle de nos usines d'approvisionnement, de catastrophes naturelles, grève, grèves, terrorisme, de conditions météorologiques et de circulation, tels que les fermetures de routes ou les embouteillages, les incendies, les mesures gouvernementales ou d'événements semblables. L'acheteur ne pourra pas demander des dommages et intérêts en raison de la non-livraison. Nous nous réservons le droit de modifier nos produits dans le sens du progrès technique et ceci sans préavis. Ce qui suit est valable seulement pour les clients suisses: au cas où nous ne pourrions pas livrer tous les articles à la date de livraison convenue et si l'acheteur demande une livraison partielle, non seulement les livraisons partielles mais aussi les livraisons anticipées et les compléments de livraison sont soumis aux frais de port décrits au paragraphe no 5.

8. Droits d'auteur, droits sur les brevets et les marques

Les marques, dessins ou projets restent notre propriété. Sans notre autorisation expresse, il n'est pas permis de les reproduire, de les utiliser ou de les communiquer à des tiers.

9. Lieu de juridiction

Pour tous conflits pouvant survenir des relations contractuelles entre nos clients et notre société, il est convenu tacitement que le tribunal de Konolfingen à 3082 Schönwil est seul compétent pour procéder à tout jugement matériel et local.

(Clients suisses = clients avec siège social en Suisse)

CH-3112 Allmendingen, 30. novembre 2016 INTERHYDRO SA